

World Masters Games 2021 KANSAI



200日前イベント卓球大会
(リハーサル大会)

目 時：2021年10月2日(生)～3日(日)
会 場：神戸市立中央体育館
(〒650-0017 神戸市中央区楠町4-1-1)

- ◆ 主 催：兵庫県卓球協会・神戸市卓球協会
- ◆ 後 援：公益財団法人ワールドマスターズゲームズ2021関西組織委員会
兵庫県実行委員会・神戸市実行委員会
- ◆ 協 賛：日本卓球株式会社



男子団体戦

50歳(50~59歳)

	No.	チーム名	順位
1G	1	TEAM SAKI	1
	2	あじさいクラブ F	4
	3	六味唐からし	3
	4	T - F r e a k	2

2-0

順位	チーム名	No.
2	シッパス神戸BW	5
3	六甲進会 D	6
1	ナポレオン(FNO)	7

60歳(60~64歳)

	No.	チーム名	順位
1G	1	大阪ナイトクラブ	2
	2	イノセント	3
	3	薫風会	4
	4	倉田クラブ	1

2-0

順位	チーム名	No.
1	悠遊会 B	5
3	あじさいクラブ D	6
2	神卓タイガース	7

65歳(65~69歳)

	No.	チーム名	順位
1G	1	神卓タイガース	2
	2	ポパイ	3
	3	ナポレオン(HIY)	5
	4	三田アボルト	4
	5	COB	1

1-2

順位	チーム名	No.
1	バツカス	6
4	ナポレオン(TM H)	7
3	兵庫ベテラン会	8
5	六甲進会 C	9
2	ナポレオン(TM J)	10

70歳(70~74歳)

	No.	チーム名	順位
1G	1	兵庫・米子ベテラン会	2
	2	赤とんぼ(T)	1
	3	六甲進会 B	5
	4	ナポレオン(TWF)	3
	5	フレンドリー	4

1G

順位	チーム名	No.
1	赤とんぼ(H)	1
4	六甲進会 A	2
2	深江クラブ	3
3	悠遊会 A	4

75歳(75歳以上)





▶▶▶ 男子団体戦 50歳 (50歳～59歳) ◀◀◀

第1ステージ

1 G		1	2	3	4	ポイント	勝 敗	順 位
1	TEAM SAKI		○ 3 - 0	○ 3 - 0	○ 2 - 1	6		1
2	あじさいクラブF	● 0 - 3		● 0 - 3	● 0 - 3	3		4
3	六味唐からし	● 0 - 3	○ 3 - 0		● 1 - 2	4		3
4	T - Freak	● 1 - 2	○ 3 - 0	○ 2 - 1		5		2

2 G		1	2	3	ポイント	勝 敗	順 位
1	シップス神戸BW		○ 3 - 0	● 0 - 3	3		2
2	六甲進会D	● 0 - 3		● 0 - 3	2		3
3	ナポレオン(FNO)	○ 3 - 0	○ 3 - 0		4		1





▶▶▶ 男子団体戦 60歳 (60歳～64歳) ◀◀◀

第1ステージ

1 G		1	2	3	4	ポイント	勝 敗	順 位
1	大阪ナイトクラブ		○ 2 - 1	○ 3 - 0	● 0 - 3	5		2
2	イノセント	● 1 - 2		○ 3 - 0	● 0 - 3	4		3
3	薫風会	● 0 - 3	● 0 - 3		● 0 - 3	3		4
4	倉田クラブ	○ 3 - 0	○ 3 - 0	○ 3 - 0		6		1

2 G		1	2	3	ポイント	勝 敗	順 位
1	悠遊会 B		○ 3 - 0	○ 3 - 0	4		1
2	あじさいクラブD	● 0 - 3		● 1 - 2	2		3
3	神卓タイガース	● 0 - 3	○ 2 - 1		3		2





▶▶▶ 男子団体戦 65歳 (65歳~69歳) ◀◀◀

第1ステージ

1 G		1	2	3	4	5	ポイント	勝 敗	順 位
1	神卓タイガース		○ 2 - 1	○ 2 - 1	○ 2 - 1	● 1 - 2	7		2
2	ポ パ イ	● 1 - 2		○ 3 - 0	○ 2 - 1	● 1 - 2	6		3
3	ナポレオン(HIY)	● 1 - 2	● 0 - 3		● 0 - 3	● 1 - 2	4		5
4	三田アポルト	● 1 - 2	● 1 - 2	○ 3 - 0		● 1 - 2	5		4
5	C O B	○ 2 - 1	○ 2 - 1	○ 2 - 1	○ 2 - 1		8		1

2 G		1	2	3	4	5	ポイント	勝 敗	順 位
1	バ ッ カ ス		○ 2 - 1	○ 3 - 0	○ 3 - 0	○ 3 - 0	8		1
2	ナポレオン(TM H)	● 1 - 2		● 1 - 2	○ 3 - 0	● 0 - 3	5		4
3	兵庫ベテラン会	● 0 - 3	○ 2 - 1		○ 3 - 0	● 1 - 2	6		3
4	六甲進会 C	● 0 - 3	● 0 - 3	● 0 - 3		● 0 - 3	4		5
5	ナポレオン(TM J)	● 0 - 3	○ 3 - 0	○ 2 - 1	○ 3 - 0		7		2





▶▶▶ 男子団体戦 70歳 (70歳~74歳) ◀◀◀

第1ステージ

1 G		1	2	3	4	5	ポイント	勝 敗	順 位
1	兵庫・米子会 ベテラン会		● 1 - 2	○ 3 - 0	○ 2 - 1	○ 2 - 1	7		2
2	赤とんぼ(T)	○ 2 - 1		○ 3 - 0	○ 2 - 1	○ 3 - 0	8		1
3	六甲進会 B	● 0 - 3	● 0 - 3		● 0 - 3	● 1 - 2	4		5
4	ナポレオン(TWF)	● 1 - 2	● 1 - 2	○ 3 - 0		○ 3 - 0	6		3
5	フレンドリー	● 1 - 2	● 0 - 3	○ 2 - 1	● 0 - 3		5		4

▶▶▶ 男子団体戦 75歳 (75歳以上) ◀◀◀

第1ステージ

1 G		1	2	3	4	ポイント	勝 敗	順 位
1	赤とんぼ(H)		○ 3 - 0	○ 3 - 0	○ 2 - 1	6		1
2	六甲進会 A	● 0 - 3		● 1 - 2	● 0 - 3	3		4
3	深江クラブ	● 0 - 3	○ 2 - 1		○ 2 - 1	5		2
4	悠遊会 A	● 1 - 2	○ 3 - 0	● 1 - 2		4		3





女子団体戦

第1ステージ

50歳(50~59歳)

No.	チーム名	順位	順位	チーム名	No.
1G	1	TEAM SAKI	1	3	PROGRESS(A)
	2	神友クラブ B	5	1	ネクスト A
	3	チーム K C	3	2	バツカス
	4	ネクスト B	2	4	神友クラブ F
	5	ライナス	4	5	Vivid
2G	6	Outlet	1	1	神戸クラブ A
	7	あじさいクラブ B	2	5	バディーズ
	8	西宮社体クラブ福娘	3	3	スノードロップ
	9	PROGRESS(B)	4	2	チーム K C +
	10	ネクスト C	5	4	神友クラブ E
			2		
			1		
			2-1		
			1		
			2		
			1		

60歳(60~64歳)

No.	チーム名	順位	順位	チーム名	No.
1G	1	甲子園クラブ	4	4	ナポレオン Q
	2	琥珀・月	5	5	あじさいクラブ C
	3	神戸クラブ B	1	1	あみん
	4	セシカ	3	2	西宮社体クラブ酒蔵
	5	神友クラブ A	2	3	カクテル
	6	神友クラブ D	6		

65歳(65~69歳)

75歳(75歳以上)

No.	チーム名	順位
1	アイリス	--
2	西宮卓友会	1
3	遊 i n g	2
4	凧	3

70歳(70~74歳)

順位	チーム名	No.
1	アイリス	1





▶▶▶ 女子団体戦 50歳 (50歳～59歳) ◀◀◀

第1ステージ

1 G		1	2	3	4	5	ポイント	勝 敗	順 位
1	TEAM SAKI		○ 3 - 0	○ 3 - 0	○ 3 - 0	○ 3 - 0	8		1
2	神友クラブB	● 0 - 3		● 0 - 3	● 0 - 3	● 0 - 3	4		5
3	チームKC	● 0 - 3	○ 3 - 0		● 0 - 3	○ 2 - 1	6		3
4	ネクストB	● 0 - 3	○ 3 - 0	○ 3 - 0		○ 2 - 1	7		2
5	ライナス	● 0 - 3	○ 3 - 0	● 1 - 2	● 1 - 2		5		4

2 G		1	2	3	4	5	ポイント	勝 敗	順 位
1	Outlet		○ 2 - 1	○ 3 - 0	○ 3 - 0	○ 3 - 0	8		1
2	あじさいクラブB	● 1 - 2		○ 2 - 1	○ 3 - 0	● 1 - 2	6		2
3	西宮社体クラブ 福 娘	● 0 - 3	● 1 - 2		○ 3 - 0	○ 2 - 1	6		3
4	PROGRESS(B)	● 0 - 3	● 0 - 3	● 0 - 3		○ 3 - 0	5		4
5	ネクストC	● 0 - 3	○ 2 - 1	● 1 - 2	● 0 - 3		5		5





▶▶▶ 女子団体戦 50歳 (50歳~59歳) ◀◀◀

第1ステージ

3 G		1	2	3	4	5	ポイント	勝 敗	順 位
1	PROGRESS(A)		● 0 - 3	● 0 - 3	○ 2 - 1	○ 3 - 0	6		3
2	ネクスト A	○ 3 - 0		○ 2 - 1	○ 3 - 0	○ 3 - 0	8		1
3	バ ッ カ ス	○ 3 - 0	● 1 - 2		○ 3 - 0	○ 3 - 0	7		2
4	神 友 ク ラ ブ F	● 1 - 2	● 0 - 3	● 0 - 3		○ 2 - 1	5		4
5	V i v i d	● 0 - 3	● 0 - 3	● 0 - 3	● 1 - 2		4		5

4 G		1	2	3	4	5	ポイント	勝 敗	順 位
1	神 戸 ク ラ ブ A		○ 3 - 0	○ 2 - 1	○ 2 - 1	○ 3 - 0	8		1
2	バ デ ィ ー ズ	● 0 - 3		● 0 - 3	● 0 - 3	● 0 - 3	4		5
3	ス ノ ー ド ロ ッ プ	● 1 - 2	○ 3 - 0		● 1 - 2	○ 2 - 1	6		3
4	チ ー ム K C +	● 1 - 2	○ 3 - 0	○ 2 - 1		○ 3 - 0	7		2
5	神 友 ク ラ ブ E	● 0 - 3	○ 3 - 0	● 1 - 2	● 0 - 3		5		4

▶▶▶ 女子団体戦 75歳 (75歳以上) ◀◀◀

第1ステージ

1 G		1	2	3	4	ポイント	勝 敗	順 位
1	ア イ リ ス		○ 3 - 0	○ 3 - 0	○ 3 - 0	6		--
2	西 宮 卓 友 会	● 0 - 3		○ 2 - 1	○ 3 - 0	5		1
3	遊 i n g	● 0 - 3	● 1 - 2		○ 3 - 0	4		2
4	凧	● 0 - 3	● 0 - 3	● 0 - 3		3		3

※70歳の部1位



75歳の部の順位





▶▶▶ 女子団体戦 60歳 (60歳~64歳) ◀◀◀

第1ステージ

1 G		1	2	3	4	5	6	ポイント	勝 敗	順 位
1	甲子園クラブ		○ 2 - 1	● 0 - 3	● 1 - 2	● 1 - 2	○ 3 - 0	7		4
2	琥珀・月	● 1 - 2		● 0 - 3	● 1 - 2	● 1 - 2	○ 3 - 0	6		5
3	神戸クラブB	○ 3 - 0	○ 3 - 0		○ 2 - 1	○ 3 - 0	○ 3 - 0	10		1
4	セシカ	○ 2 - 1	○ 2 - 1	● 1 - 2		● 1 - 2	○ 3 - 0	8		3
5	神友クラブA	○ 2 - 1	○ 2 - 1	● 0 - 3	○ 2 - 1		○ 2 - 1	9		2
6	神友クラブD	● 0 - 3	● 0 - 3	● 0 - 3	● 0 - 3	● 1 - 2		5		6

▶▶▶ 女子団体戦 65歳 (65歳~69歳) ◀◀◀

第1ステージ

1 G		1	2	3	4	5	ポイント	勝 敗	順 位
1	ナポレオンQ		○ 3 - 0	● 0 - 3	● 0 - 3	● 1 - 2	5		4
2	あじさいクラブC	● 0 - 3		● 1 - 2	● 0 - 3	● 1 - 2	4		5
3	あみん	○ 3 - 0	○ 2 - 1		○ 3 - 0	○ 2 - 1	8		1
4	西宮社体クラブ 酒蔵	○ 3 - 0	○ 3 - 0	● 0 - 3		○ 3 - 0	7		2
5	カクテル	○ 2 - 1	○ 2 - 1	● 1 - 2	● 0 - 3		6		3





男子個人戦 50歳 (50歳～59歳)

第2ステージ【A 部】《1位・2位グループ》

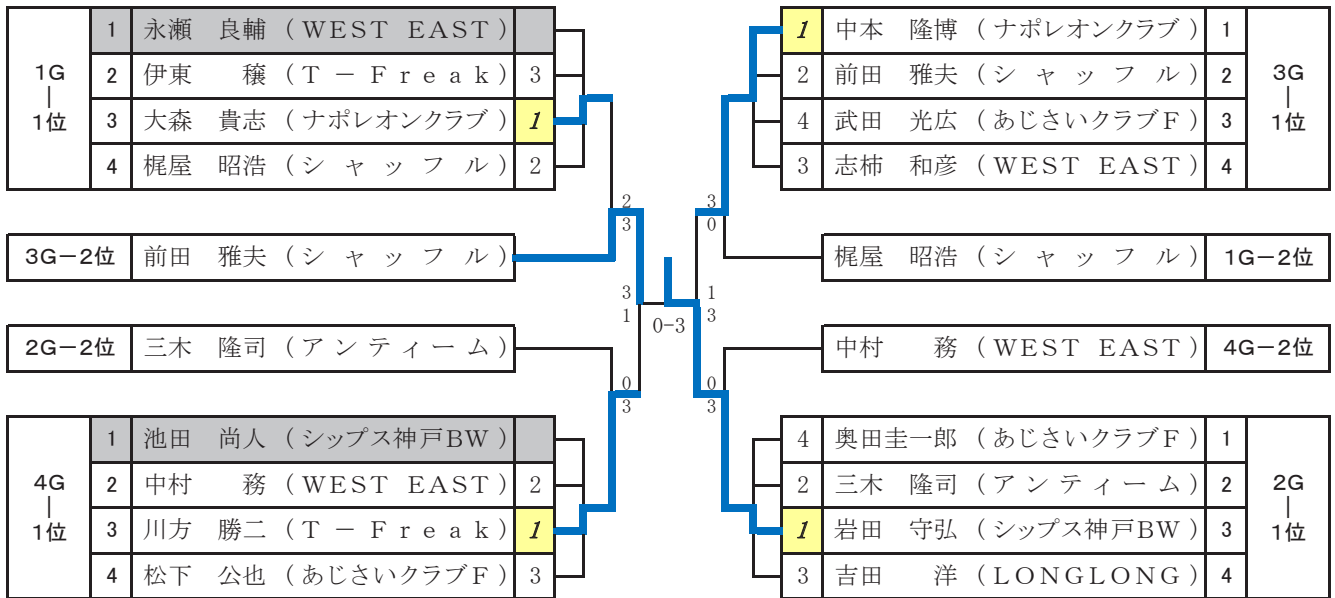

第2ステージ【B 部】《3位・4位グループ》

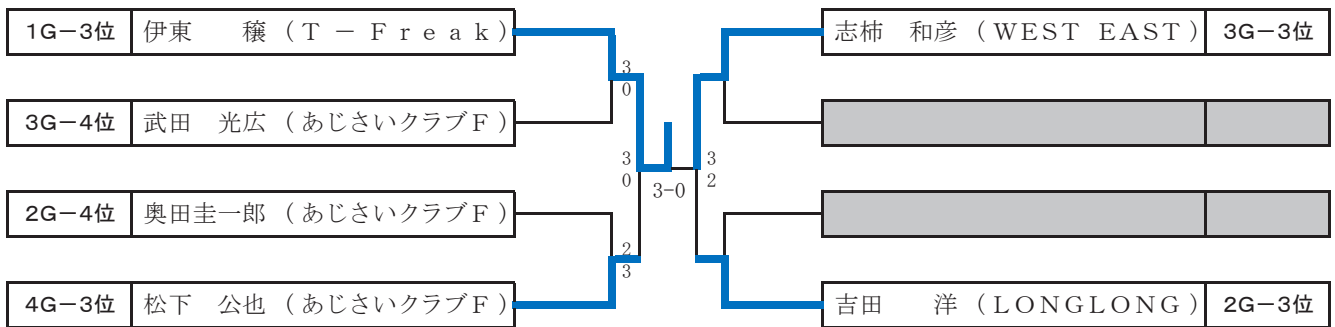



▶▶▶ 男子個人戦 50歳 (50歳～59歳) ◀◀◀

第1ステージ

1 G		1	2	3	4	ポイント	勝 敗	順 位
1	永瀬 良輔 (WEST EAST)		—	—	—			
2	伊東 穰 (T - Freak)	—		● 2 - 3	● 2 - 3	2		3
3	大森 貴志 (ナポレオンクラブ)	—	○ 3 - 2		○ 3 - 0	4		1
4	梶屋 昭浩 (シャッフル)	—	○ 3 - 2	● 0 - 3		3		2

2 G		1	2	3	4	ポイント	勝 敗	順 位
1	奥田圭一郎 (あじさいクラブF)		● 0 - 3	● 0 - 3	● 0 - 3	3		4
2	三木 隆司 (アンティーム)	○ 3 - 0		● 0 - 3	○ 3 - 0	5		2
3	岩田 守弘 (シップス神戸BW)	○ 3 - 0	○ 3 - 0		○ 3 - 0	6		1
4	吉田 洋 (LONGLONG)	○ 3 - 0	● 0 - 3	● 0 - 3		4		3

3 G		1	2	3	4	ポイント	勝 敗	順 位
1	中本 隆博 (ナポレオンクラブ)		○ 3 - 1	○ 3 - 0	○ 3 - 0	6		1
2	前田 雅夫 (シャッフル)	● 1 - 3		○ 3 - 0	○ 3 - 1	5		2
3	武田 光広 (あじさいクラブF)	● 0 - 3	● 0 - 3		● 0 - 3	3		4
4	志柿 和彦 (WEST EAST)	● 0 - 3	● 1 - 3	○ 3 - 0		4		3





▶▶▶ 男子個人戦 50歳 (50歳~59歳) ◀◀◀

第1ステージ

4 G		1	2	3	4	ポイント	勝 敗	順 位
1	池田 尚人 (シッパス神戸BW)		—	—	—			
2	中村 務 (WEST EAST)	—		● 0 - 3	○ 3 - 0	3		2
3	川方 勝二 (T - Freak)	—	○ 3 - 0		○ 3 - 0	4		1
4	松下 公也 (あじさいクラブF)	—	● 0 - 3	● 0 - 3		2		3





▶▶ 男子個人戦 60歳 (60歳~64歳) ◀◀

第2ステージ【A 部】《1位・2位および3位グループ》

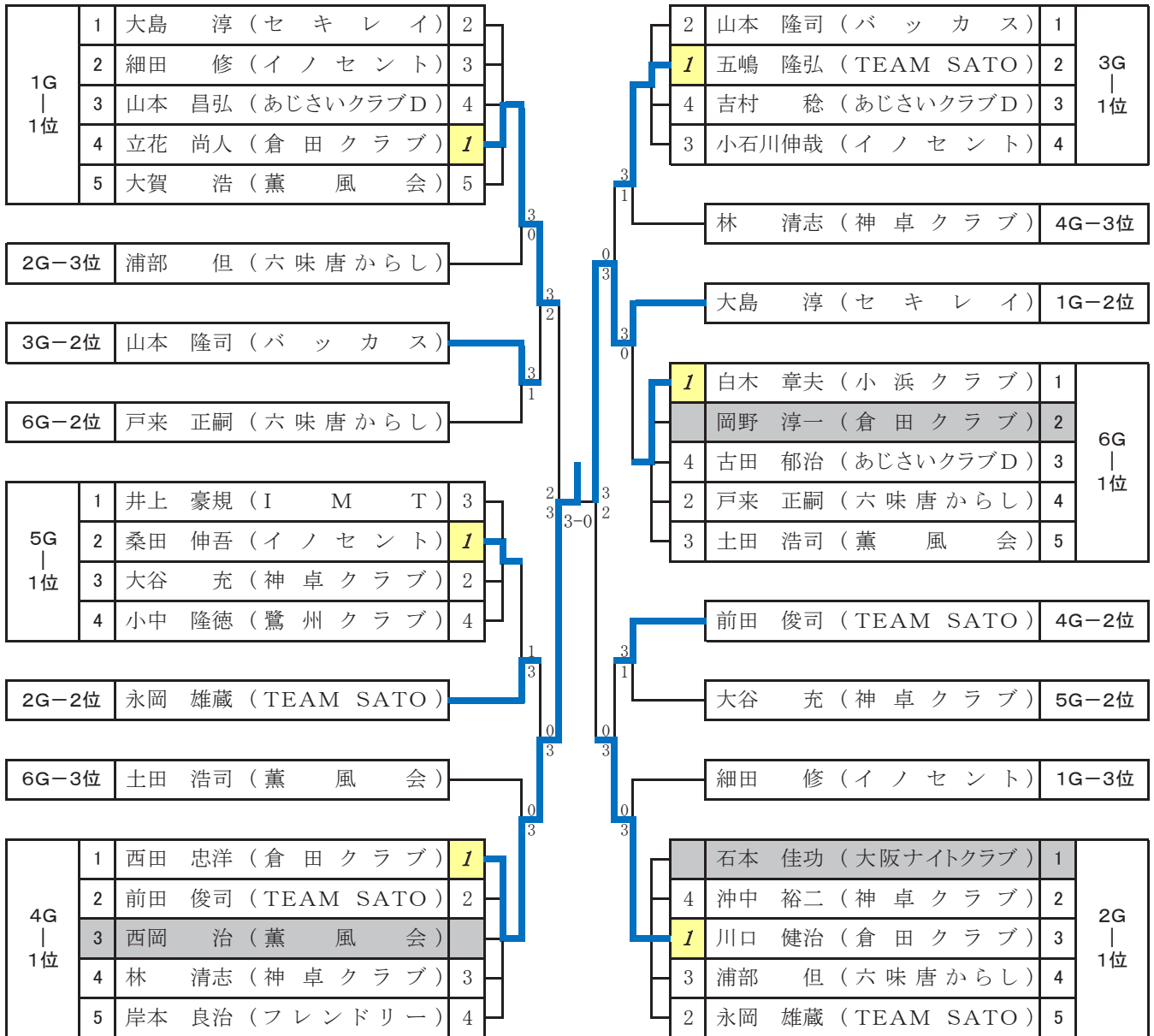

第2ステージ【B 部】《3位および4位・5位グループ》

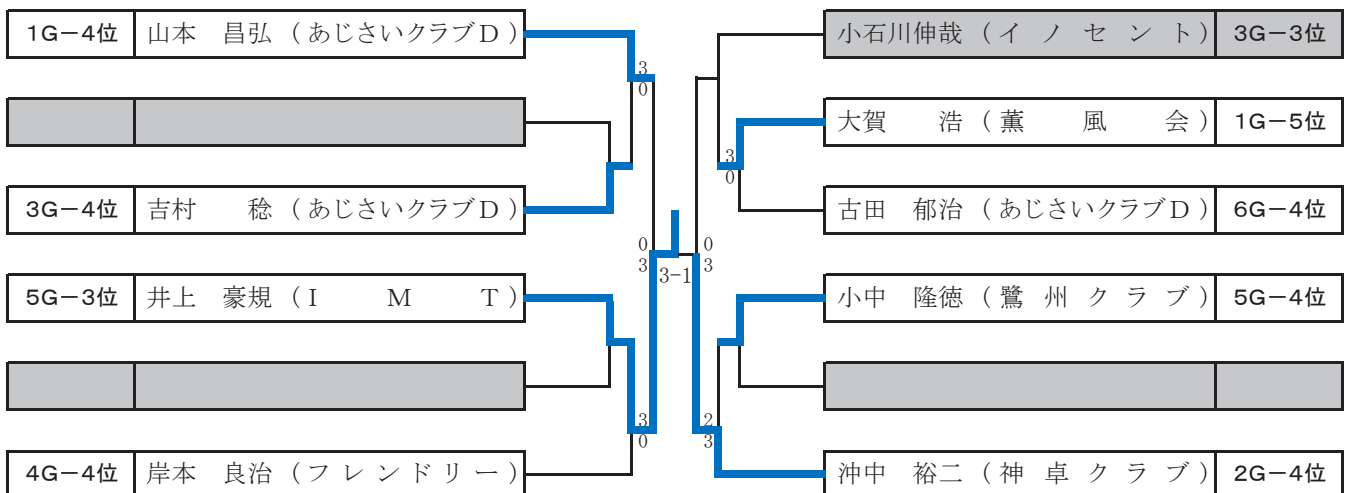



▶▶▶ 男子個人戦 60歳 (60歳~64歳) ◀◀◀

第1ステージ

1 G		1	2	3	4	5	ポイント	勝 敗	順 位
1	大島 淳 (セキレイ)		○ 3 - 0	○ 3 - 0	● 0 - 3	○ 3 - 0	7		2
2	細田 修 (イノセント)	● 0 - 3		○ 3 - 1	● 0 - 3	○ 3 - 0	6		3
3	山本 昌弘 (あじさいクラブD)	● 0 - 3	● 1 - 3		● 0 - 3	○ 3 - 0	5		4
4	立花 尚人 (倉田クラブ)	○ 3 - 0	○ 3 - 0	○ 3 - 0		○ 3 - 0	8		1
5	大賀 浩 (薫風会)	● 0 - 3	● 0 - 3	● 0 - 3	● 0 - 3		4		5

2 G		1	2	3	4	5	ポイント	勝 敗	順 位
1	石本 佳功 (大阪ナイトクラブ)		-	-	-	-			
2	沖中 裕二 (神卓クラブ)	-		● 0 - 3	○ 3 - 2	● 1 - 3	4	4/5 0.8	4
3	川口 健治 (倉田クラブ)	-	○ 3 - 0		○ 3 - 1	○ 3 - 0	6		1
4	浦部 但 (六味唐からし)	-	● 2 - 3	● 1 - 3		○ 3 - 2	4	5/5 1.0	3
5	永岡 雄蔵 (TEAM SATO)	-	○ 3 - 1	● 0 - 3	● 2 - 3		4	5/4 1.25	2

3 G		1	2	3	4	ポイント	勝 敗	順 位
1	山本 隆司 (バックス)		○ 3 - 1	○ 3 - 0	● 2 - 3	5	5/4 1.25	2
2	五嶋 隆弘 (TEAM SATO)	● 1 - 3		○ 3 - 0	○ 3 - 0	5	4/3 1.33	1
3	吉村 稔 (あじさいクラブD)	● 0 - 3	● 0 - 3		● 0 - 3	3		4
4	小石川伸哉 (イノセント)	○ 3 - 2	● 0 - 3	○ 3 - 0		5	3/5 0.67	3





▶▶▶ 男子個人戦 60歳 (60歳~64歳) ◀◀◀

第1ステージ

4 G		1	2	3	4	5	ポイント	勝 敗	順 位
1	西田 忠洋 (倉 田 クラ ブ)		○ 3 - 0	—	○ 3 - 0	○ 3 - 0	6		1
2	前田 俊司 (TEAM SATO)	● 0 - 3		—	○ 3 - 0	○ 3 - 0	5		2
3	西岡 治 (薫 風 会)	—	—		—	—			
4	林 清志 (神 卓 クラ ブ)	● 0 - 3	● 0 - 3	—		○ 3 - 1	4		3
5	岸本 良治 (フレンドリー)	● 0 - 3	● 0 - 3	—	● 1 - 3		3		4

5 G		1	2	3	4	ポイント	勝 敗	順 位
1	井上 豪規 (I M T)		● 2 - 3	● 0 - 3	○ 3 - 0	4	3/3 1.00	3
2	桑田 伸吾 (イノセント)	○ 3 - 2		○ 3 - 0	○ 3 - 2	6		1
3	大谷 充 (神 卓 クラ ブ)	○ 3 - 0	● 0 - 3		● 2 - 3	4	5/3 1.67	2
4	小中 隆徳 (鷺 州 クラ ブ)	● 0 - 3	● 2 - 3	○ 3 - 2		4	3/5 0.67	4

6 G		1	2	3	4	5	ポイント	勝 敗	順 位
1	白木 章夫 (小 浜 クラ ブ)		—	○ 3 - 0	○ 3 - 0	○ 3 - 0	6		1
2	岡野 淳一 (倉 田 クラ ブ)	—		—	—	—			
3	古田 郁治 (あじさいクラブD)	● 0 - 3	—		● 0 - 3	● 1 - 3	3		4
4	戸来 正嗣 (六味唐からし)	● 0 - 3	—	○ 3 - 0		○ 3 - 1	5		2
5	土田 浩司 (薫 風 会)	● 0 - 3	—	○ 3 - 1	● 1 - 3		4		3





▶▶▶ 男子個人戦 65歳 (65歳~69歳) ◀◀◀

第2ステージ【A 部】《1位・2位および3位グループ》

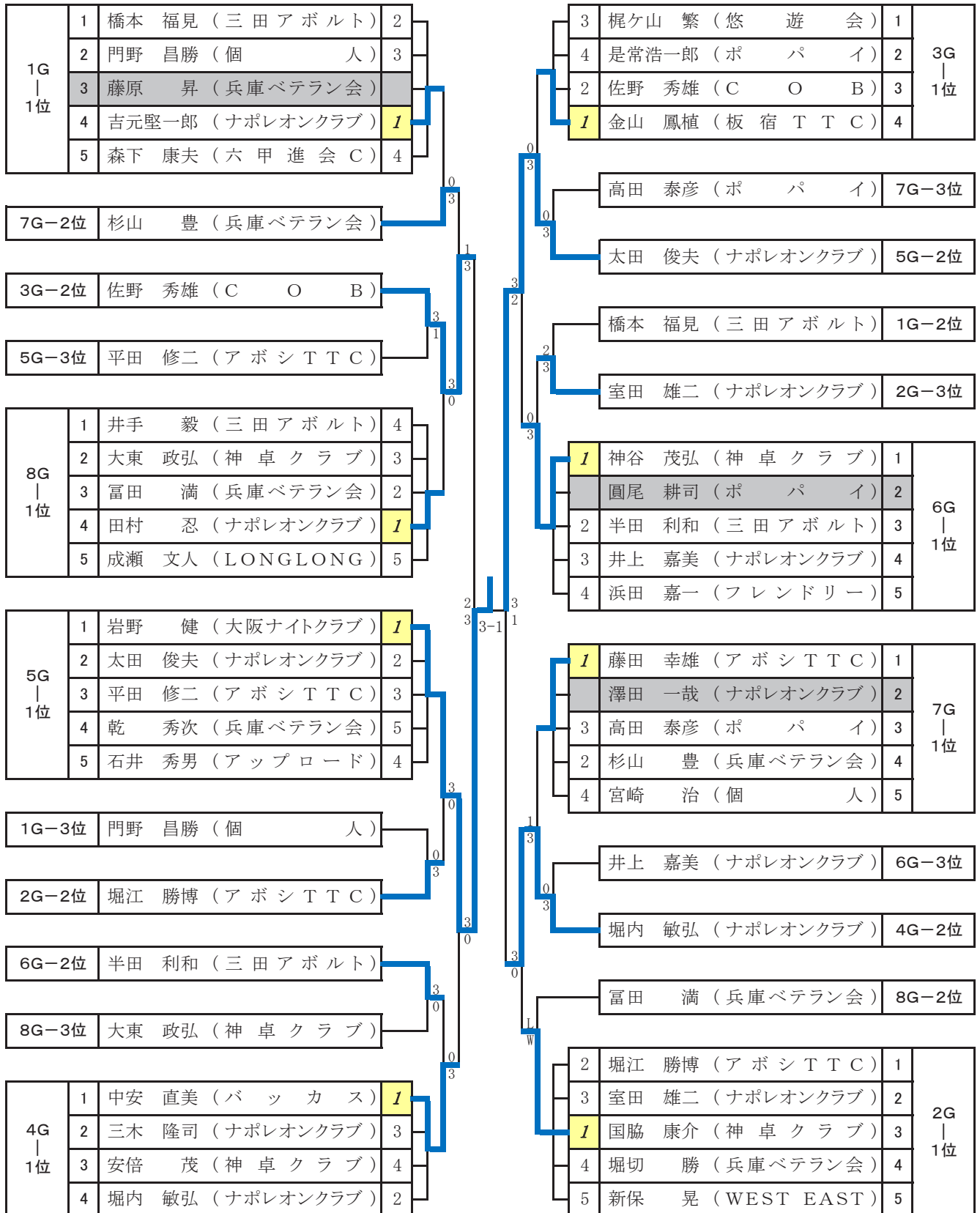



▶▶▶ 男子個人戦 65歳（65歳～69歳）◀◀◀

第2ステージ【B 部】《3位および4位・5位グループ》

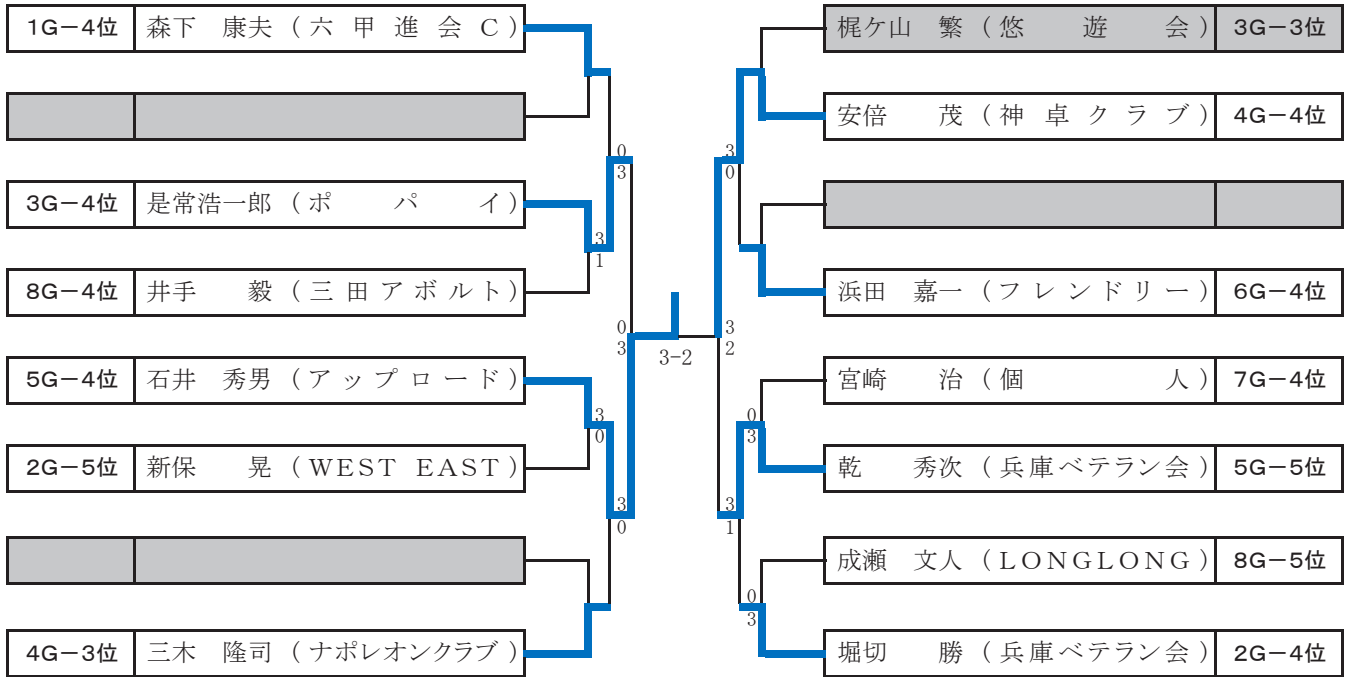



▶▶▶ 男子個人戦 65歳 (65歳~69歳) ◀◀◀

第1ステージ

1 G		1	2	3	4	5	ポイント	勝 敗	順 位
1	橋本 福見 (三田アボルト)		○ 3 - 0	—	● 2 - 3	○ 3 - 0	5		2
2	門野 昌勝 (個人)	● 0 - 3		—	● 0 - 3	○ 3 - 1	4		3
3	藤原 昇 (兵庫ベテラン会)	—	—		—	—			
4	吉元堅一郎 (ナポレオンクラブ)	○ 3 - 2	○ 3 - 0	—		○ 3 - 0	6		1
5	森下 康夫 (六甲進会C)	● 0 - 3	● 1 - 3	—	● 0 - 3		3		4

2 G		1	2	3	4	5	ポイント	勝 敗	順 位
1	堀江 勝博 (アボシTTC)		○ 3 - 0	● 2 - 3	○ 3 - 1	○ 3 - 0	7		2
2	室田 雄二 (ナポレオンクラブ)	● 0 - 3		● 1 - 3	○ 3 - 0	○ 3 - 1	6		3
3	国脇 康介 (神卓クラブ)	○ 3 - 2	○ 3 - 1		○ 3 - 1	○ 3 - 0	8		1
4	堀切 勝 (兵庫ベテラン会)	● 1 - 3	● 0 - 3	● 1 - 3		○ 3 - 2	5		4
5	新保 晃 (WEST EAST)	● 0 - 3	● 1 - 3	● 0 - 3	● 2 - 3		4		5

3 G		1	2	3	4	ポイント	勝 敗	順 位
1	梶ヶ山 繁 (悠遊会)		○ 3 - 0	● 0 - 3	● 2 - 3	4		3
2	是常浩一郎 (ポパイ)	● 0 - 3		● 0 - 3	● 0 - 3	3		4
3	佐野 秀雄 (COB)	○ 3 - 0	○ 3 - 0		● 0 - 3	5		2
4	金山 鳳植 (板宿TTC)	○ 3 - 2	○ 3 - 0	○ 3 - 0		6		1





▶▶▶ 男子個人戦 65歳 (65歳～69歳) ◀◀◀

第1ステージ

4 G		1	2	3	4	ポイント	勝 敗	順 位
1	中安 直美 (バ ッ カ ス)		○ 3 - 1	○ 3 - 0	○ 3 - 1	6		1
2	三木 隆司 (ナ ポ レ オ ン ク ラ ブ)	● 1 - 3		○ 3 - 2	● 1 - 3	4		3
3	安倍 茂 (神 卓 ク ラ ブ)	● 0 - 3	● 2 - 3		● 1 - 3	3		4
4	堀内 敏弘 (ナ ポ レ オ ン ク ラ ブ)	● 1 - 3	○ 3 - 1	○ 3 - 1		5		2

5 G		1	2	3	4	5	ポイント	勝 敗	順 位
1	岩野 健 (大 阪 ナ イ ト ク ラ ブ)		○ 3 - 0	○ 3 - 1	○ 3 - 0	○ 3 - 1	8		1
2	太田 俊夫 (ナ ポ レ オ ン ク ラ ブ)	● 0 - 3		○ 3 - 0	○ 3 - 1	○ 3 - 2	7		2
3	平田 修二 (ア ボ シ T T C)	● 1 - 3	● 0 - 3		○ 3 - 2	○ 3 - 2	6		3
4	乾 秀次 (兵 庫 ベ テ ラ ン 会)	● 0 - 3	● 1 - 3	● 2 - 3		● 0 - 3	4		5
5	石井 秀男 (ア ッ プ ロ ー ド)	● 1 - 3	● 2 - 3	● 2 - 3	○ 3 - 0		5		4

6 G		1	2	3	4	5	ポイント	勝 敗	順 位
1	神谷 茂弘 (神 卓 ク ラ ブ)			○ 3 - 2	○ 3 - 1	○ 3 - 1	6		1
2	圓尾 耕司 (ポ パ イ)								
3	半田 利和 (三 田 ア ボ ル ト)	● 2 - 3			○ 3 - 2	○ 3 - 1	5		2
4	井上 嘉美 (ナ ポ レ オ ン ク ラ ブ)	● 1 - 3		● 2 - 3		○ 3 - 1	4		3
5	浜田 嘉一 (フ レ ン ド リ ー)	● 1 - 3		● 1 - 3	● 1 - 3		3		4





▶▶▶ 男子個人戦 65歳 (65歳~69歳) ◀◀◀

第1ステージ

7 G		1	2	3	4	5	ポイント	勝 敗	順 位
1	藤田 幸雄 (アボシTTC)		—	○ 3 - 0	○ 3 - 2	○ 3 - 0	6		1
2	澤田 一哉 (ナポレオンクラブ)	—		—	—	—			
3	高田 泰彦 (ポパイ)	● 0 - 3	—		● 1 - 3	○ 3 - 0	4		3
4	杉山 豊 (兵庫ベテラン会)	● 2 - 3	—	○ 3 - 1		○ 3 - 1	5		2
5	宮崎 治 (個人)	● 0 - 3	—	● 0 - 3	● 1 - 3		3		4

8 G		1	2	3	4	5	ポイント	勝 敗	順 位
1	井手 毅 (三田アボルト)		● 1 - 3	● 0 - 3	● 1 - 3	○ 3 - 0	5		4
2	大東 政弘 (神卓クラブ)	○ 3 - 1		● 1 - 3	○ 3 - 2	○ 3 - 0	7	4/5 0.8	3
3	富田 満 (兵庫ベテラン会)	○ 3 - 0	○ 3 - 1		● 1 - 3	○ 3 - 0	7	4/4 1.0	2
4	田村 忍 (ナポレオンクラブ)	○ 3 - 1	● 2 - 3	○ 3 - 1		○ 3 - 2	7	5/4 1.25	1
5	成瀬 文人 (LONGLONG)	● 0 - 3	● 0 - 3	● 0 - 3	● 2 - 3		4		5





男子個人戦 70歳 (70歳~74歳)

第2ステージ【A 部】《1位・2位および3位グループ》

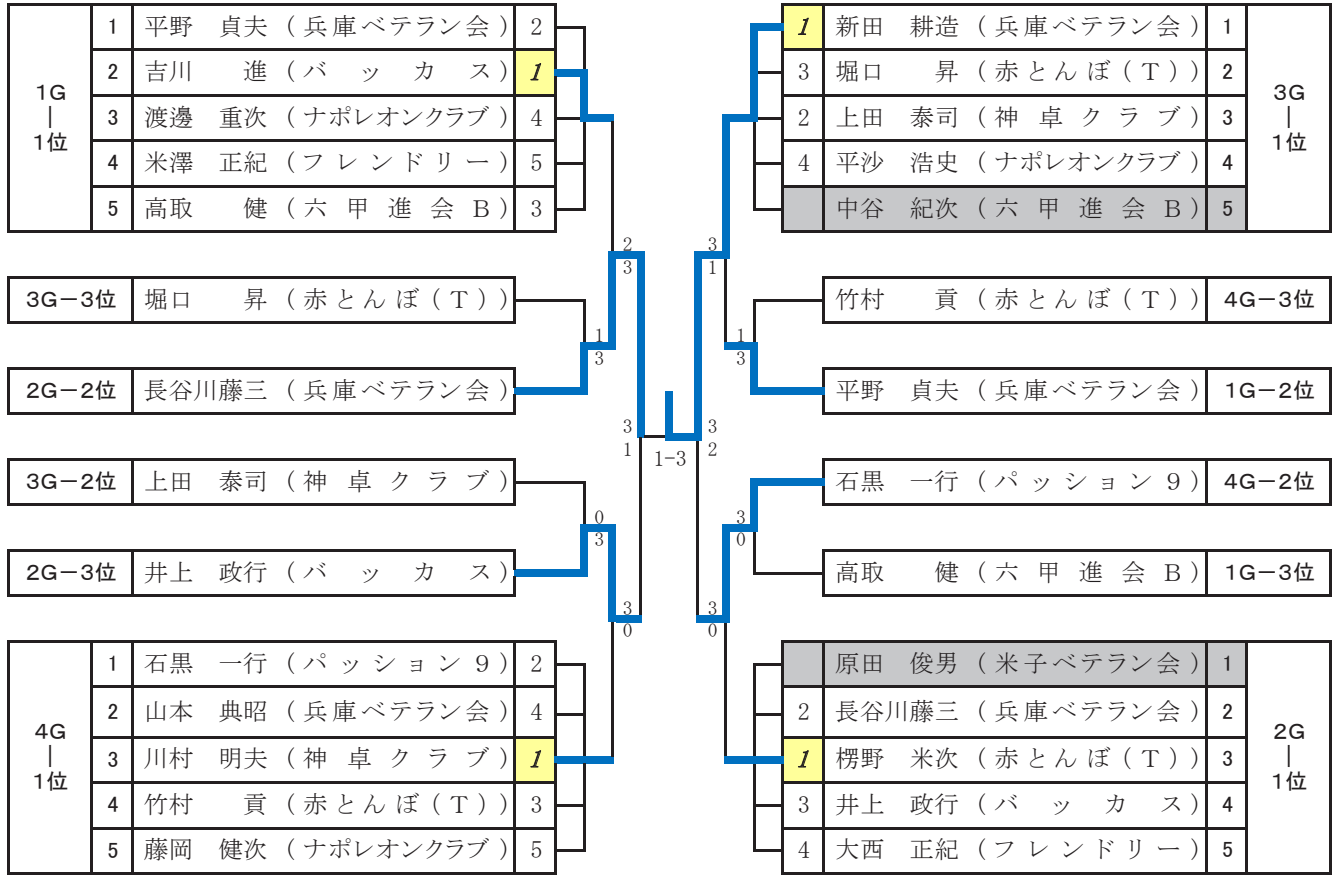

第2ステージ【B 部】《4位・5位グループ》

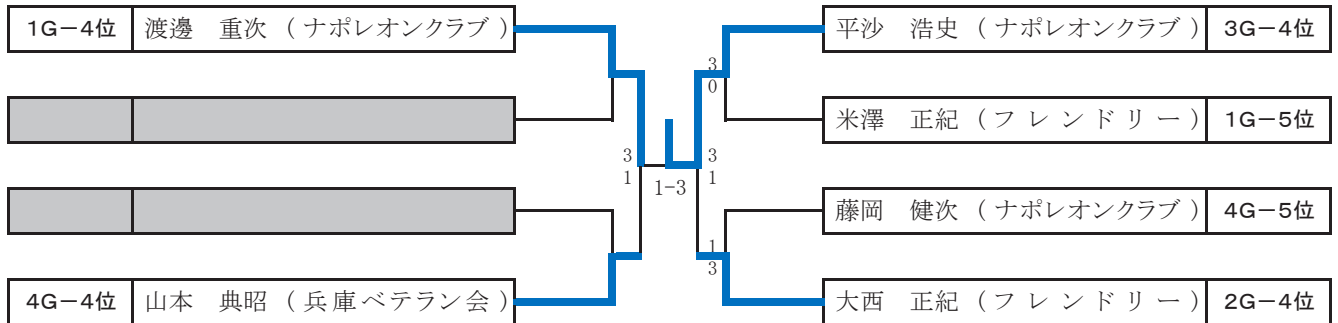



▶▶▶ 男子個人戦 70歳 (70歳~74歳) ◀◀◀

第1ステージ

1 G		1	2	3	4	5	ポイント	勝 敗	順 位
1	平野 貞夫 (兵庫ベテラン会)		● 0 - 3	○ 3 - 0	○ 3 - 0	○ 3 - 1	7		2
2	吉川 進 (バ ッ カ ス)	○ 3 - 0		○ 3 - 1	○ 3 - 0	○ 3 - 1	8		1
3	渡邊 重次 (ナポレオンクラブ)	● 0 - 3	● 1 - 3		○ 3 - 0	● 1 - 3	5		4
4	米澤 正紀 (フレンドリー)	● 0 - 3	● 0 - 3	● 0 - 3		● 1 - 3	4		5
5	高取 健 (六甲進会B)	● 1 - 3	● 1 - 3	○ 3 - 1	○ 3 - 1		6		3

2 G		1	2	3	4	5	ポイント	勝 敗	順 位
1	原田 俊男 (米子ベテラン会)		-	-	-	-			
2	長谷川藤三 (兵庫ベテラン会)	-		● 1 - 3	○ 3 - 2	○ 3 - 1	5		2
3	楞野 米次 (赤とんぼ(T))	-	○ 3 - 1		○ 3 - 2	○ 3 - 0	6		1
4	井上 政行 (バ ッ カ ス)	-	● 2 - 3	● 2 - 3		○ 3 - 1	4		3
5	大西 正紀 (フレンドリー)	-	● 1 - 3	● 0 - 3	● 1 - 3		3		4

3 G		1	2	3	4	5	ポイント	勝 敗	順 位
1	新田 耕造 (兵庫ベテラン会)		○ 3 - 1	○ 3 - 0	● 1 - 3	-	5		1
2	堀口 昇 (赤とんぼ(T))	● 1 - 3		● 0 - 3	○ 3 - 0	-	4		3
3	上田 泰司 (神卓クラブ)	● 0 - 3	○ 3 - 0		○ 3 - 1	-	5		2
4	平沙 浩史 (ナポレオンクラブ)	○ 3 - 1	● 0 - 3	● 1 - 3		-	4		4
5	中谷 紀次 (六甲進会B)	-	-	-	-				





▶▶▶ 男子個人戦 70歳 (70歳～74歳) ◀◀◀

第1ステージ

4 G		1	2	3	4	5	ポイント	勝 敗	順 位
1	石黒 一行 (パッション9)		○ 3 - 0	● 1 - 3	○ 3 - 1	○ 3 - 0	7		2
2	山本 典昭 (兵庫ベテラン会)	● 0 - 3		● 1 - 3	● 2 - 3	○ 3 - 0	5		4
3	川村 明夫 (神卓クラブ)	○ 3 - 1	○ 3 - 1		○ 3 - 2	○ 3 - 2	8		1
4	竹村 貢 (赤とんぼ(T))	● 1 - 3	○ 3 - 2	● 2 - 3		○ 3 - 0	6		3
5	藤岡 健次 (ナポレオンクラブ)	● 0 - 3	● 0 - 3	● 2 - 3	● 0 - 3		4		5





▶▶▶ 男子個人戦 75歳（75歳以上） ◀◀◀

第2ステージ【A 部】《1位・2位および3位グループ》

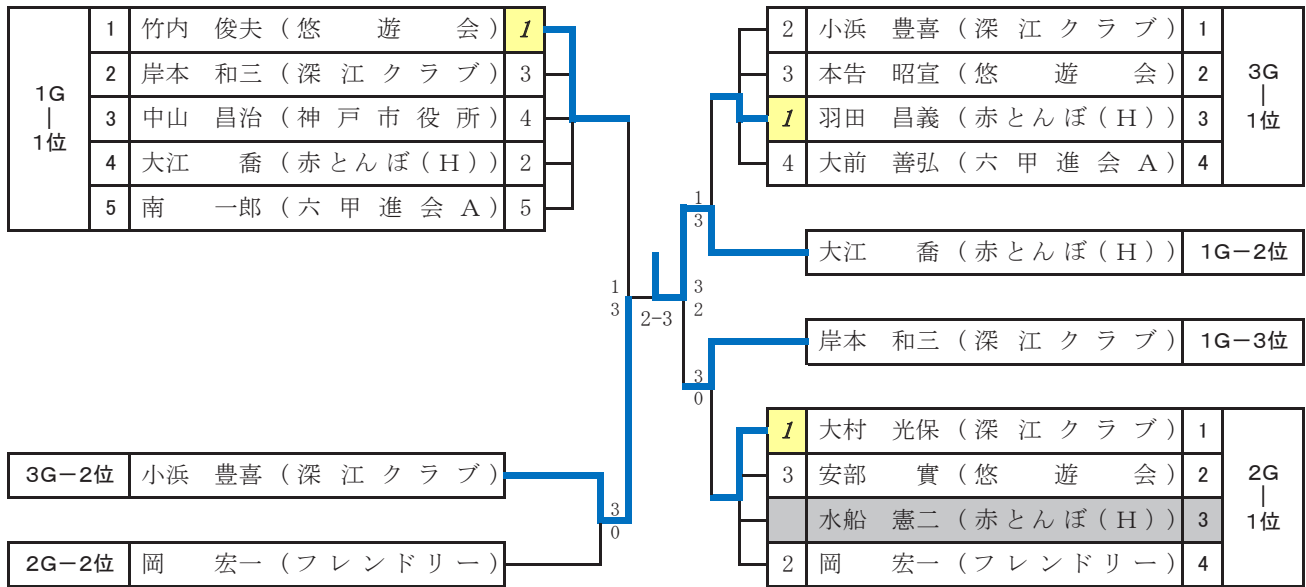

第2ステージ【B 部】《3位および4位・5位グループ》

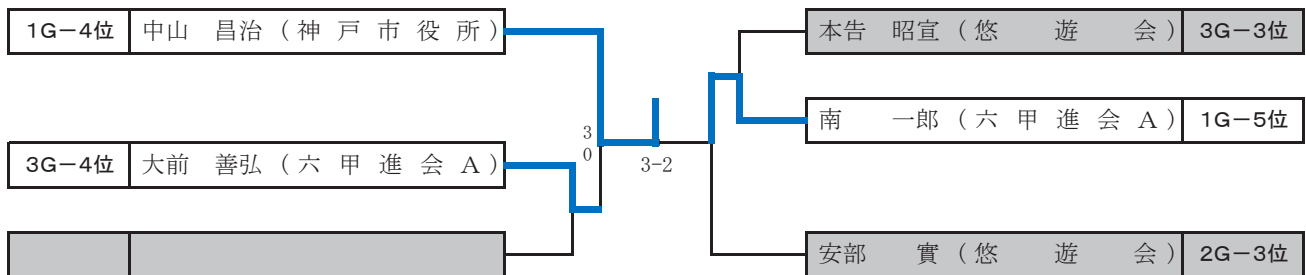



▶▶▶ 男子個人戦 75歳（75歳以上）◀◀◀

第1ステージ

1 G		1	2	3	4	5	ポイント	勝 敗	順 位
1	竹内 俊夫 (悠 遊 会)		○ 3 - 1	○ 3 - 1	○ 3 - 1	○ 3 - 0	8		1
2	岸本 和三 (深 江 クラ ブ)	● 1 - 3		○ 3 - 1	● 1 - 3	○ 3 - 0	6		3
3	中山 昌治 (神 戸 市 役 所)	● 1 - 3	● 1 - 3		● 2 - 3	○ 3 - 2	5		4
4	大江 喬 (赤 と ん ぼ (H))	● 1 - 3	○ 3 - 1	○ 3 - 2		○ 3 - 0	7		2
5	南 一郎 (六 甲 進 会 A)	● 0 - 3	● 0 - 3	● 2 - 3	● 0 - 3		4		5

2 G		1	2	3	4	ポイント	勝 敗	順 位
1	大村 光保 (深 江 クラ ブ)		W W/O	—	○ 3 - 1	4		1
2	安部 實 (悠 遊 会)	L W/O		—	● 0 - 3	1		3
3	水船 憲二 (赤 と ん ぼ (H))	—	—		—			
4	岡 宏一 (フ レ ン ド リ ー)	● 1 - 3	○ 3 - 0	—		3		2

3 G		1	2	3	4	ポイント	勝 敗	順 位
1	小浜 豊喜 (深 江 クラ ブ)		○ 3 - 0	● 0 - 3	○ 3 - 0	5		2
2	本告 昭宣 (悠 遊 会)	● 0 - 3		● 0 - 3	○ 3 - 0	4		3
3	羽田 昌義 (赤 と ん ぼ (H))	○ 3 - 0	○ 3 - 0		○ 3 - 0	6		1
4	大前 善弘 (六 甲 進 会 A)	● 0 - 3	● 0 - 3	● 0 - 3		3		4





▶▶ 女子個人戦 50歳 (50歳~59歳) ◀◀

第2ステージ【A 部】《1位・2位および3位グループ》

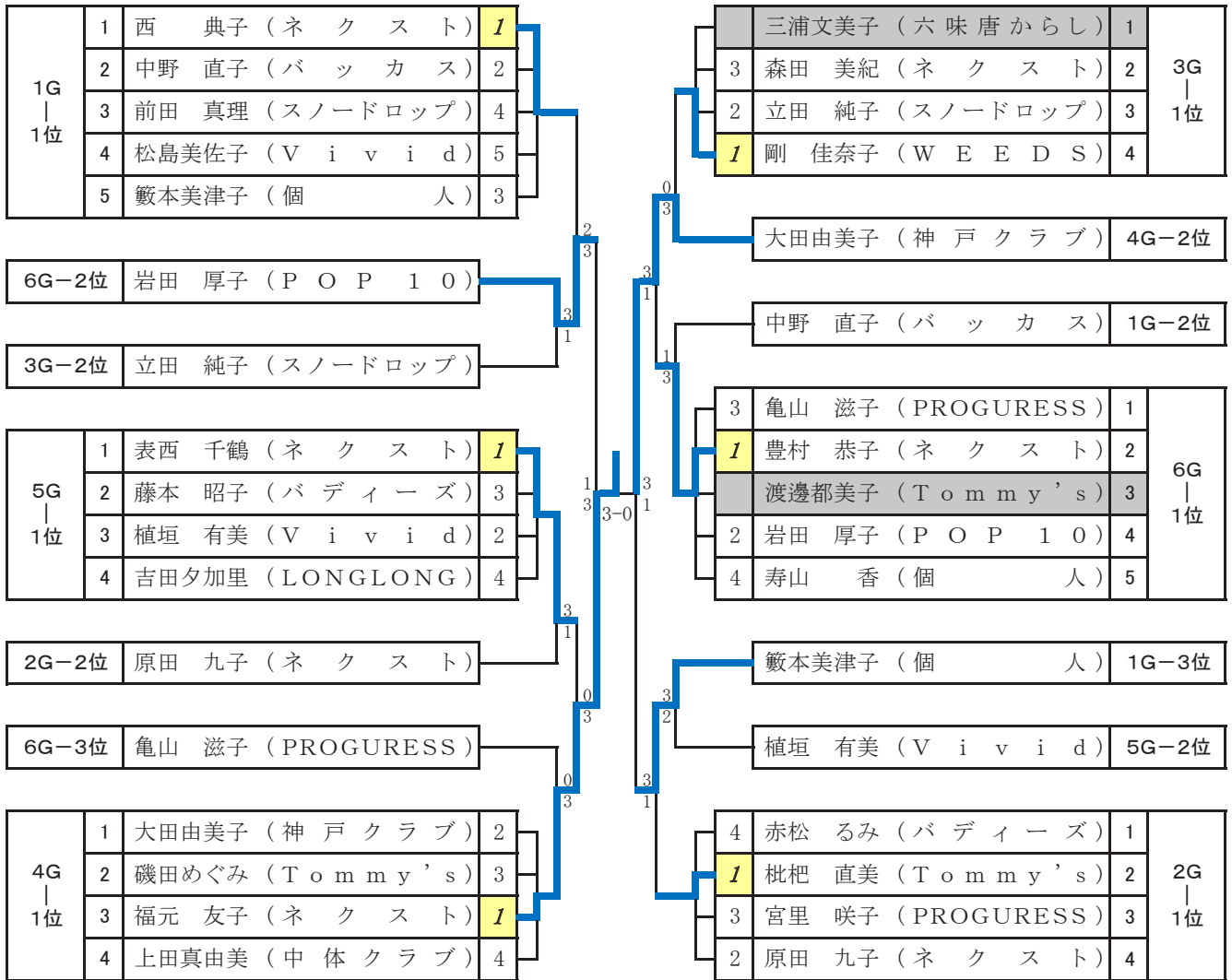

第2ステージ【B 部】《3位および4位・5位グループ》

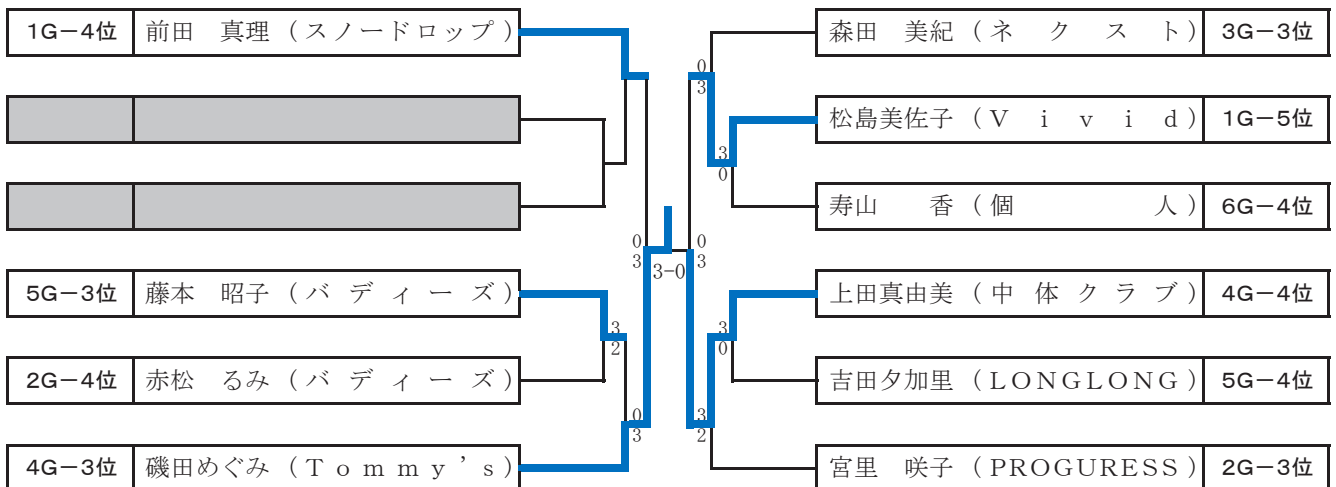



▶▶▶ 女子個人戦 50歳 (50歳～59歳) ◀◀◀

第1ステージ

1 G		1	3	3	4	5	ポイント	勝 敗	順 位
1	西 典子 (ネ ク ス ト)		○ 3 - 1	○ 3 - 0	○ 3 - 0	○ 3 - 2	8		1
2	中野 直子 (バ ッ カ ス)	● 1 - 3		○ 3 - 0	○ 3 - 0	○ 3 - 0	7		2
3	前田 真理 (ス ノ ード ロ ッ プ)	● 0 - 3	● 0 - 3		○ 3 - 1	● 0 - 3	5		4
4	松島美佐子 (V i v i d)	● 0 - 3	● 0 - 3	● 1 - 3		● 1 - 3	4		5
5	藪本美津子 (個 人)	● 2 - 3	● 0 - 3	○ 3 - 0	○ 3 - 1		6		3

2 G		1	2	3	4	ポイント	勝 敗	順 位
1	赤松 るみ (バ デ ィ ー ズ)		● 0 - 3	● 1 - 3	● 1 - 3	3		4
2	枇杷 直美 (T o m m y ' s)	○ 3 - 0		○ 3 - 0	● 1 - 3	5	4/3 1.33	1
3	宮里 咲子 (P R O G U E S S)	○ 3 - 1	● 0 - 3		○ 3 - 1	5	3/4 0.75	3
4	原田 九子 (ネ ク ス ト)	○ 3 - 1	○ 3 - 1	● 1 - 3		5	4/4 1.0	2

3 G		1	2	3	4	ポイント	勝 敗	順 位
1	三浦文美子 (六 味 唐 か ら し)		-	-	-			
2	森田 美紀 (ネ ク ス ト)	-		● 0 - 3	● 0 - 3	2		3
3	立田 純子 (ス ノ ード ロ ッ プ)	-	○ 3 - 0		● 1 - 3	3		2
4	剛 佳奈子 (W E E D S)	-	○ 3 - 0	○ 3 - 1		4		1





▶▶▶ 女子個人戦 50歳 (50歳~59歳) ◀◀◀

第1ステージ

4 G		1	2	3	4	ポイント	勝 敗	順 位
1	大田由美子 (神戸クラブ)		○ 3 - 0	● 0 - 3	○ 3 - 0	5		2
2	磯田めぐみ (Tommy's)	● 0 - 3		● 1 - 3	○ 3 - 0	4		3
3	福元 友子 (ネクスト)	○ 3 - 0	○ 3 - 1		○ 3 - 0	6		1
4	上田真由美 (中体クラブ)	● 0 - 3	● 0 - 3	● 0 - 3		3		4

5 G		1	2	3	4	ポイント	勝 敗	順 位
1	表西 千鶴 (ネクスト)		○ 3 - 0	○ 3 - 0	○ 3 - 0	6		1
2	藤本 昭子 (バディーズ)	● 0 - 3		● 1 - 3	○ 3 - 0	4		3
3	植垣 有美 (Vivid)	● 0 - 3	○ 3 - 1		○ 3 - 0	5		2
4	吉田夕加里 (LONGLONG)	● 0 - 3	● 0 - 3	● 0 - 3		3		4

6 G		1	2	3	4	5	ポイント	勝 敗	順 位
1	亀山 滋子 (PROGRESS)		● 0 - 3	—	● 0 - 3	○ 3 - 0	4		3
2	豊村 恭子 (ネクスト)	○ 3 - 0		—	○ 3 - 1	○ 3 - 0	6		1
3	渡邊都美子 (Tommy's)	—	—		—	—			
4	岩田 厚子 (POP10)	○ 3 - 0	● 1 - 3	—		○ 3 - 0	5		2
5	寿山 香 (個人)	● 0 - 3	● 0 - 3	—	● 0 - 3		3		4





▶▶▶ 女子個人戦 60歳 (60歳～64歳) ◀◀◀

第2ステージ【A 部】《1位・2位および3位グループ》

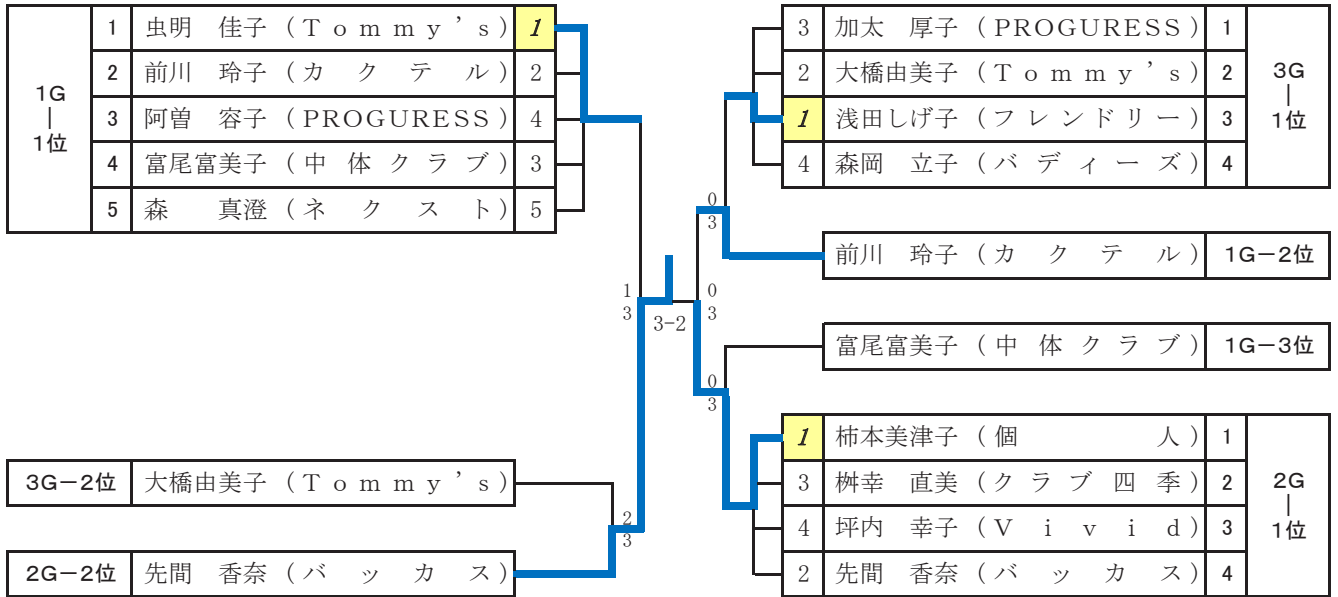

第2ステージ【B 部】《3位および4位・5位グループ》

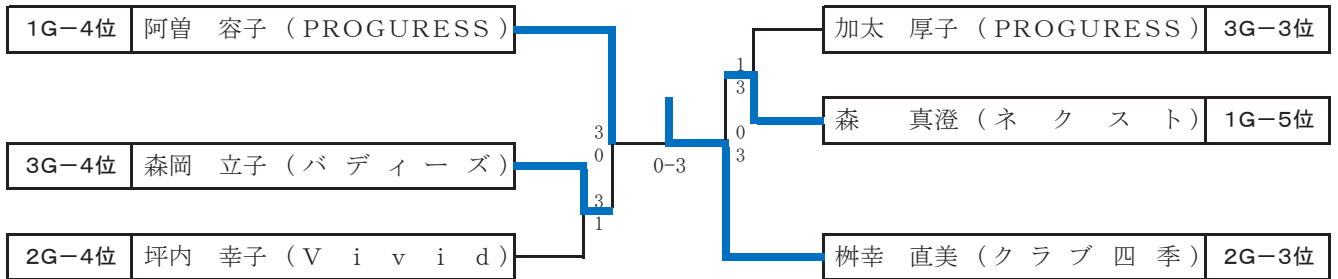

▶▶▶ 女子個人戦 65歳 (65歳～69歳) ◀◀◀

第2ステージ【A 部】《1位・2位および3位グループ》

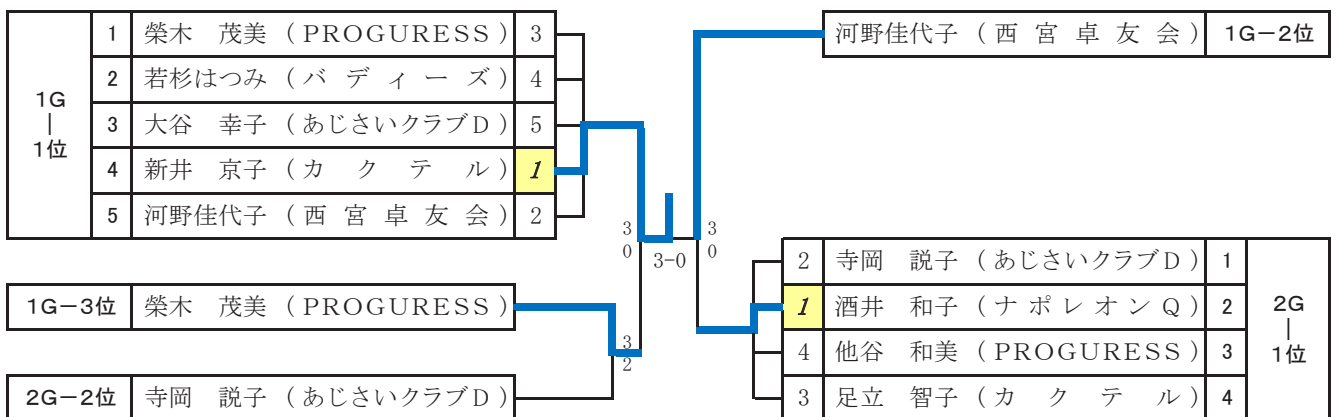

第2ステージ【B 部】《3位および4位・5位グループ》

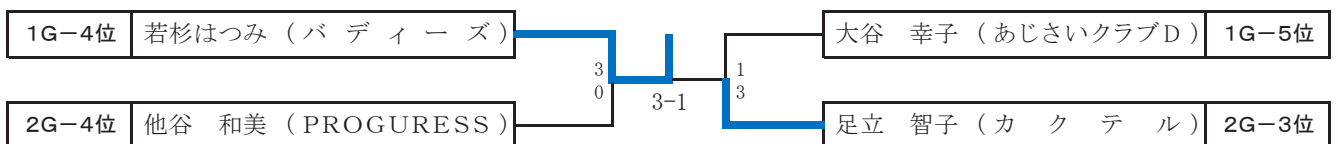



▶▶▶ 女子個人戦 60歳 (60歳~64歳) ◀◀◀

第1ステージ

1 G		1	2	3	4	5	ポイント	勝 敗	順 位
1	虫明 佳子 (Tommy's)		○ 3 - 0	○ 3 - 0	○ 3 - 2	○ 3 - 2	8		1
2	前川 玲子 (カクテル)	● 0 - 3		○ 3 - 1	○ 3 - 2	○ 3 - 1	7		2
3	阿曾 容子 (PROGRESS)	● 0 - 3	● 1 - 3		● 0 - 3	○ 3 - 0	5		4
4	富尾富美子 (中体クラブ)	● 2 - 3	● 2 - 3	○ 3 - 0		○ 3 - 1	6		3
5	森 真澄 (ネクスト)	● 2 - 3	● 1 - 3	● 0 - 3	● 1 - 3		4		5

2 G		1	2	3	4	ポイント	勝 敗	順 位
1	柿本美津子 (個人)		○ 3 - 0	○ 3 - 0	○ 3 - 1	6		1
2	榎幸 直美 (クラブ四季)	● 0 - 3		○ 3 - 0	● 0 - 3	4		3
3	坪内 幸子 (Vivid)	● 0 - 3	● 0 - 3		● 1 - 3	3		4
4	先間 香奈 (バッカス)	● 1 - 3	○ 3 - 0	○ 3 - 1		5		2

3 G		1	2	3	4	ポイント	勝 敗	順 位
1	加太 厚子 (PROGRESS)		● 0 - 3	● 0 - 3	○ 3 - 2	4		3
2	大橋由美子 (Tommy's)	○ 3 - 0		● 0 - 3	○ 3 - 2	5		2
3	浅田しげ子 (フレンドリー)	○ 3 - 0	○ 3 - 0		○ 3 - 0	6		1
4	森岡 立子 (バディーズ)	● 2 - 3	● 2 - 3	● 0 - 3		3		4





▶▶▶ 女子個人戦 65歳 (65歳～69歳) ◀◀◀

第1ステージ

1 G		1	2	3	4	5	ポイント	勝 敗	順 位
1	榮木 茂美 (PROGRESS)		○ 3 - 1	○ 3 - 0	● 0 - 3	● 0 - 3	6		3
2	若杉はつみ (バディーズ)	● 1 - 3		○ 3 - 0	● 0 - 3	● 0 - 3	5		4
3	大谷 幸子 (あじさいクラブD)	● 0 - 3	● 0 - 3		● 0 - 3	● 0 - 3	4		5
4	新井 京子 (カクテル)	○ 3 - 0	○ 3 - 0	○ 3 - 0		○ 3 - 2	8		1
5	河野佳代子 (西宮卓友会)	○ 3 - 0	○ 3 - 0	○ 3 - 0	● 2 - 3		7		2

2 G		1	2	3	4	ポイント	勝 敗	順 位
1	寺岡 説子 (あじさいクラブD)		○ 3 - 2	○ 3 - 2	● 1 - 3	5	4/5 0.8	2
2	酒井 和子 (ナポレオンQ)	● 2 - 3		○ 3 - 0	○ 3 - 0	5	5/3 1.67	1
3	他谷 和美 (PROGRESS)	● 2 - 3	● 0 - 3		● 2 - 3	3		4
4	足立 智子 (カクテル)	○ 3 - 1	● 0 - 3	○ 3 - 2		5	3/4 0.75	3





▶▶▶ 女子個人戦 70歳（70歳～74歳） ◀◀◀

		1	2	3	4	5	6	7	ポイント	順位
1	高木 都 (アイリス)									
2	真島裕見子 (オリーブ)			○ 3-2	○ 3-0	○ 3-0	○ 3-1	○ 3-0	10	1
3	小野 信子 (マリンエア)		● 2-3		● 2-3	○ 3-0	● 0-3	● 2-3	6	5
4	秋山 洋子 (アイリス)		● 0-3	○ 3-2		● 1-3	● 0-3	○ 3-0	7	4
5	浅田 まり (ナポレオンQ)		● 0-3	● 0-3	○ 3-1		● 0-3	● 0-3	6	6
6	三俣 吉子 (あじさいクラブC)		● 1-3	○ 3-0	○ 3-0	○ 3-0		● 0-3	8	3
7	早川カツエ (マリンエア)		● 0-3	○ 3-2	● 0-3	○ 3-0	○ 3-0		8	2

▶▶▶ 女子個人戦（75歳以上の部） ◀◀◀

		1	2	3	4	5	6	ポイント	順位
1	有根由美子 (兵庫卓研)		○ 3-0	○ 3-1	○ 3-0	○ 3-2		8	1
2	飯田 静代 (凧)	● 0-3		● 0-3	○ 3-0	● 0-3		5	4
3	三木マサ子 (凧)	● 1-3	○ 3-0		○ 3-0	● 2-3		6	3
4	枚田美津子 (LONGLONG)	● 0-3	● 0-3	● 0-3		● 0-3		4	5
5	津田 妙子 (凧)	● 2-3	○ 3-0	○ 3-2	○ 3-0			7	2
6	多々納富子 (凧)								



Nittaku® ULTTAA
FASTARC G-1
MADE IN GERMANY GRIP-TYPE

1/2
IDF54-071

Nittaku® ULTTAA
FASTARC G-1
MADE IN GERMANY GRIP-TYPE

1/2
IDF54-071

G-1 アツさ MAX

ファスターク G-1
FASTARC G-1
NR-8702 ¥ 6,000+税

裏ソフト: テンション
スポンジ厚さ: 中、厚、特厚、MAX
カラー: レッド(20)・ブラック(71)
MADE IN GERMANY



- スポンジ厚MAXをご使用の際は、ファインジップをはじめとする接着剤の重ね塗りにご注意ください。
- 記載金額はメーカー希望小売価格で、本体価格を表記し、消費税を加算する表現を用いています。

Nittaku®