

第56回 近畿卓球選手権和歌山大会 第1日目 9月22日(金) タイムテーブル

| コート | 12:00 | 12:25 | 12:50 | 13:15 | 13:40 | 14:05 | 14:30 | 14:55 | 15:20 | コート |
|-----|-------|-------|--------|--------|--------|--------|--------|-------|-------|-----|
| 1 | | 80M 1 | 80M 5 | 80M 7 | | | | | | 1 |
| 2 | | 80M 2 | 80M 6 | 80M 8 | 80M 11 | 80M 決 | | | | 2 |
| 3 | | 80M 3 | | 80M 9 | 80M 12 | | | | | 3 |
| 4 | | 80M 4 | | 80M 10 | | | | | | 4 |
| 5 | | 80W 1 | 80W 4 | 80W 8 | 80W 12 | | | | | 5 |
| 6 | | 80W 2 | 80W 5 | 80W 9 | 80W 13 | 80W 16 | 80W 決 | | | 6 |
| 7 | | 80W 3 | 80W 6 | 80W 10 | 80W 14 | 80W 17 | | | | 7 |
| 8 | | | 80W 7 | 80W 11 | 80W 15 | | | | | 8 |
| 9 | | 65W 1 | 65W 5 | 65W 9 | 65W 13 | | | | | 9 |
| 10 | | 65W 2 | 65W 6 | 65W 10 | 65W 14 | 65W 17 | 65W 決 | | | 10 |
| 11 | | 65W 3 | 65W 7 | 65W 11 | 65W 15 | 65W 18 | | | | 11 |
| 12 | | 65W 4 | 65W 8 | 65W 12 | 65W 16 | | | | | 12 |
| 13 | | 75W 1 | 75W 5 | | | | | | | 13 |
| 14 | | 75W 2 | 75W 6 | 75W 9 | 75W 決 | | | | | 14 |
| 15 | | 75W 3 | 75W 7 | 75W 10 | | | | | | 15 |
| 16 | | 75W 4 | 75W 8 | | | | | | | 16 |
| 17 | 70M 1 | 70M 5 | 70M 9 | 70M 12 | 70M 16 | 70M 20 | | | | 17 |
| 18 | 70M 2 | 70M 6 | 70M 10 | 70M 13 | 70M 17 | 70M 21 | 70M 24 | 70M 決 | | 18 |
| 19 | 70M 3 | 70M 7 | 70M 11 | 70M 14 | 70M 18 | 70M 22 | 70M 25 | | | 19 |
| 20 | 70M 4 | 70M 8 | | 70M 15 | 70M 19 | 70M 23 | | | | 20 |
| 21 | 70W 1 | 70W 5 | 70W 9 | 70W 13 | | | | | | 21 |
| 22 | 70W 2 | 70W 6 | 70W 10 | 70W 14 | 70W 17 | 70W 決 | | | | 22 |
| 23 | 70W 3 | 70W 7 | 70W 11 | 70W 15 | 70W 18 | | | | | 23 |
| 24 | 70W 4 | 70W 8 | 70W 12 | 70W 16 | | | | | | 24 |
| 25 | 65M 1 | 65M 5 | 65M 9 | 65M 13 | 65M 16 | | | | | 25 |
| 26 | 65M 2 | 65M 6 | 65M 10 | 65M 14 | 65M 17 | 65M 20 | 65M 決 | | | 26 |
| 27 | 65M 3 | 65M 7 | 65M 11 | 65M 15 | 65M 18 | 65M 21 | | | | 27 |
| 28 | 65M 4 | 65M 8 | 65M 12 | 75M 13 | 65M 19 | | | | | 28 |
| 29 | 75M 1 | 75M 5 | 75M 9 | 75M 14 | 75M 18 | | | | | 29 |
| 30 | 75M 2 | 75M 6 | 75M 10 | 75M 15 | 75M 19 | 75M 22 | 75M 決 | | | 30 |
| 31 | 75M 3 | 75M 7 | 75M 11 | 75M 16 | 75M 20 | 75M 23 | | | | 31 |
| 32 | 75M 4 | 75M 8 | 75M 12 | 75M 17 | 75M 21 | | | | | 32 |
| 33 | 60M 1 | 60M 5 | 60M 9 | 60M 13 | 60M 17 | | | | | 33 |
| 34 | 60M 2 | 60M 6 | 60M 10 | 60M 14 | 60M 18 | 60M 21 | 60M 決 | | | 34 |
| 35 | 60M 3 | 60M 7 | 60M 11 | 60M 15 | 60M 19 | 60M 22 | | | | 35 |
| 36 | 60M 4 | 60M 8 | 60M 12 | 60M 16 | 60M 20 | | | | | 36 |
| 37 | 60W 1 | 60W 5 | 60W 9 | 60W 13 | 60W 15 | | | | | 37 |
| 38 | 60W 2 | 60W 6 | 60W 10 | 60W 14 | 60W 16 | 60W 19 | 60W 決 | | | 38 |
| 39 | 60W 3 | 60W 7 | 60W 11 | | 60W 17 | 60W 20 | | | | 39 |
| 40 | 60W 4 | 60W 8 | 60W 12 | | 60W 18 | | | | | 40 |
| コート | 12:00 | 12:25 | 12:50 | 13:15 | 13:40 | 14:05 | 14:30 | 14:55 | 15:20 | コート |

60M 男子ローシックスティ 65M 男子ハイシックスティ 70M 男子ローセブンティ 75M 男子ハイセブンティ 80M 男子エイティ
 60W 女子ローシックスティ 65W 女子ハイシックスティ 70W 女子ローセブンティ 75W 女子ハイセブンティ 80W 女子エイティ

男子ローシックスティ (60M)

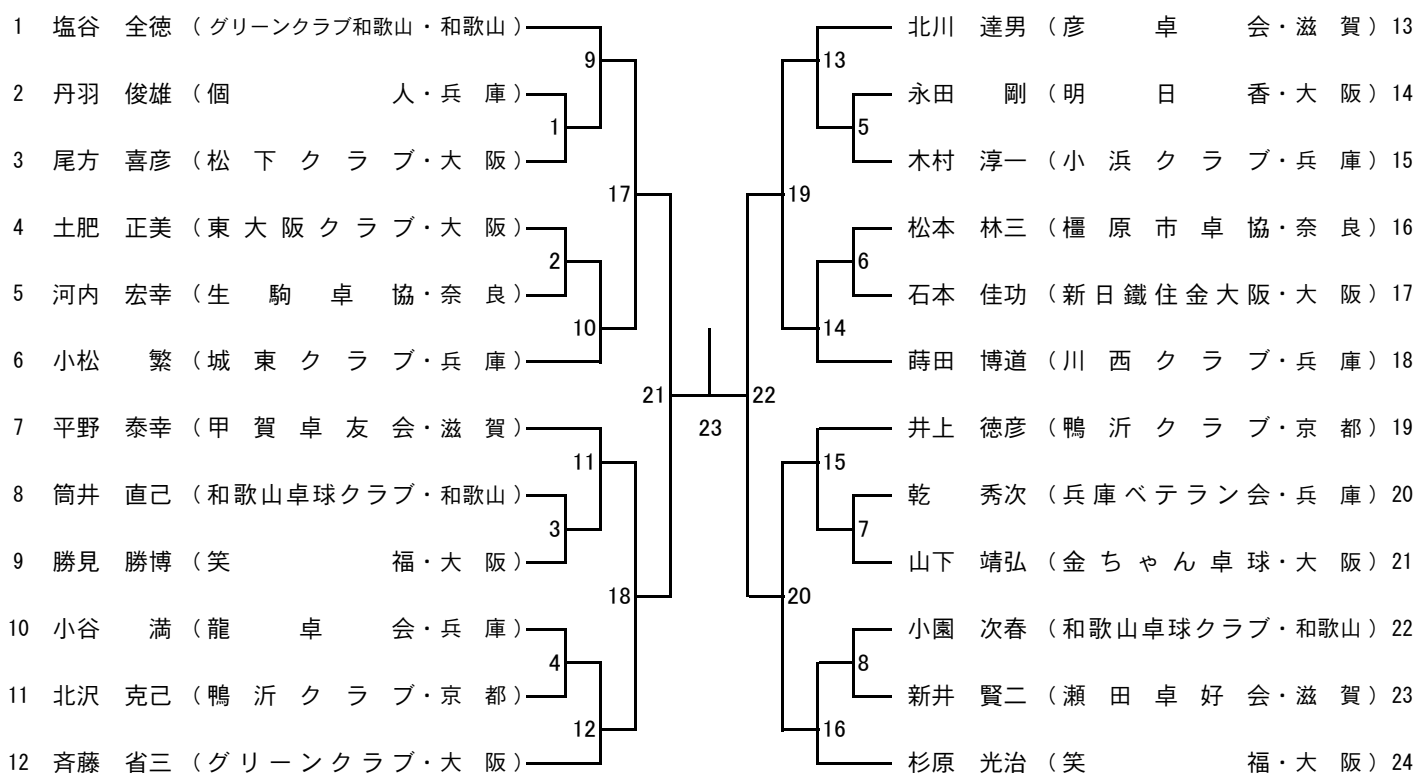

男子ハイシックスティ (65M)

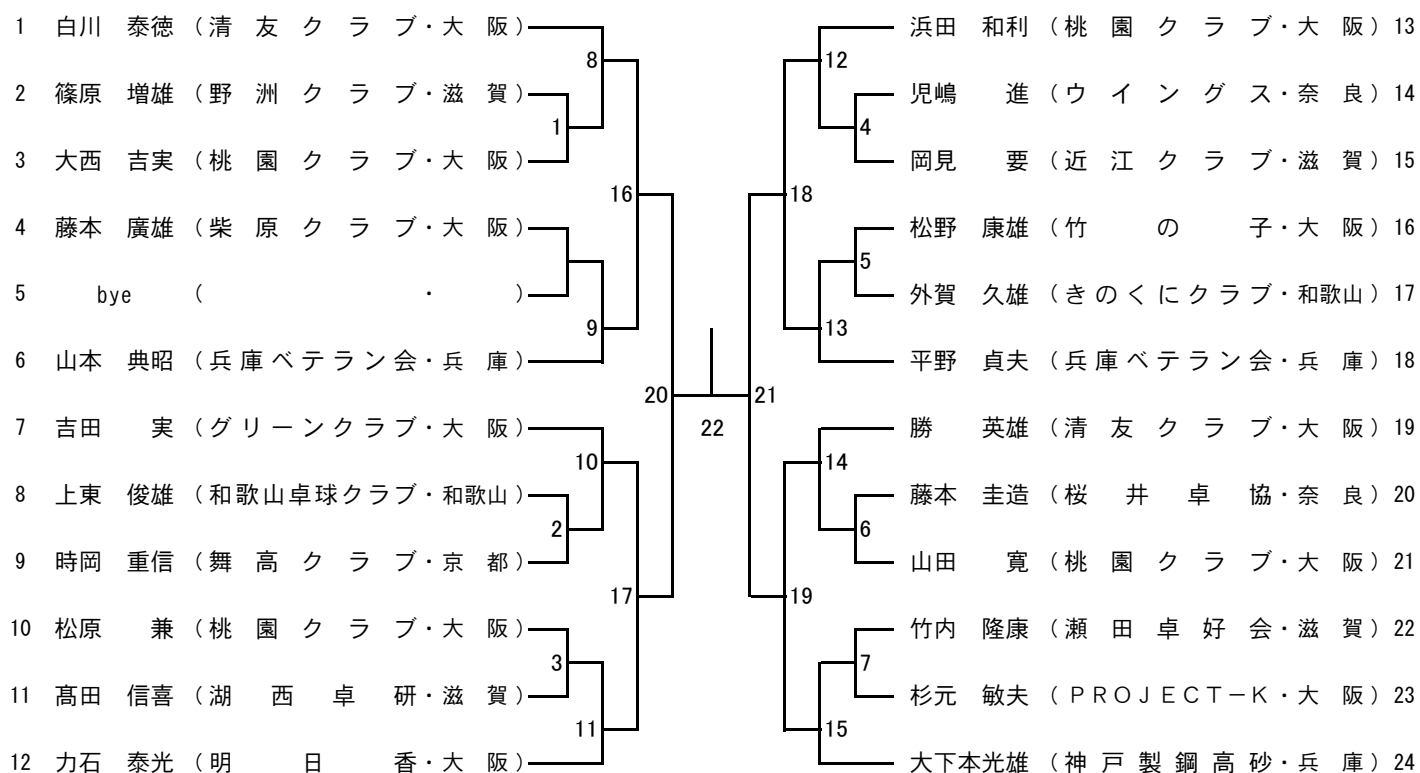

男子ローセブンティ (70M)

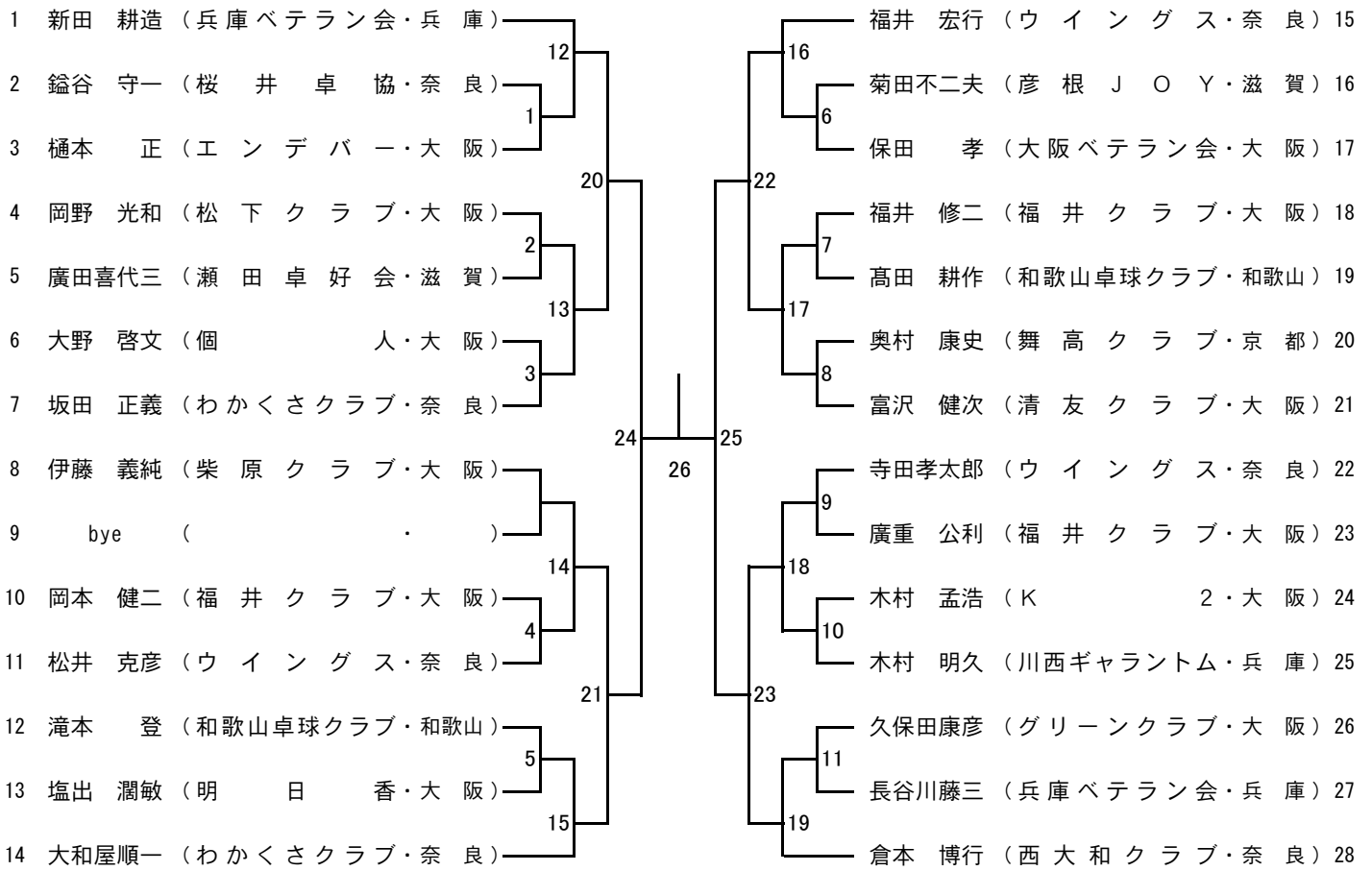

男子ハイセブンティ (75M)

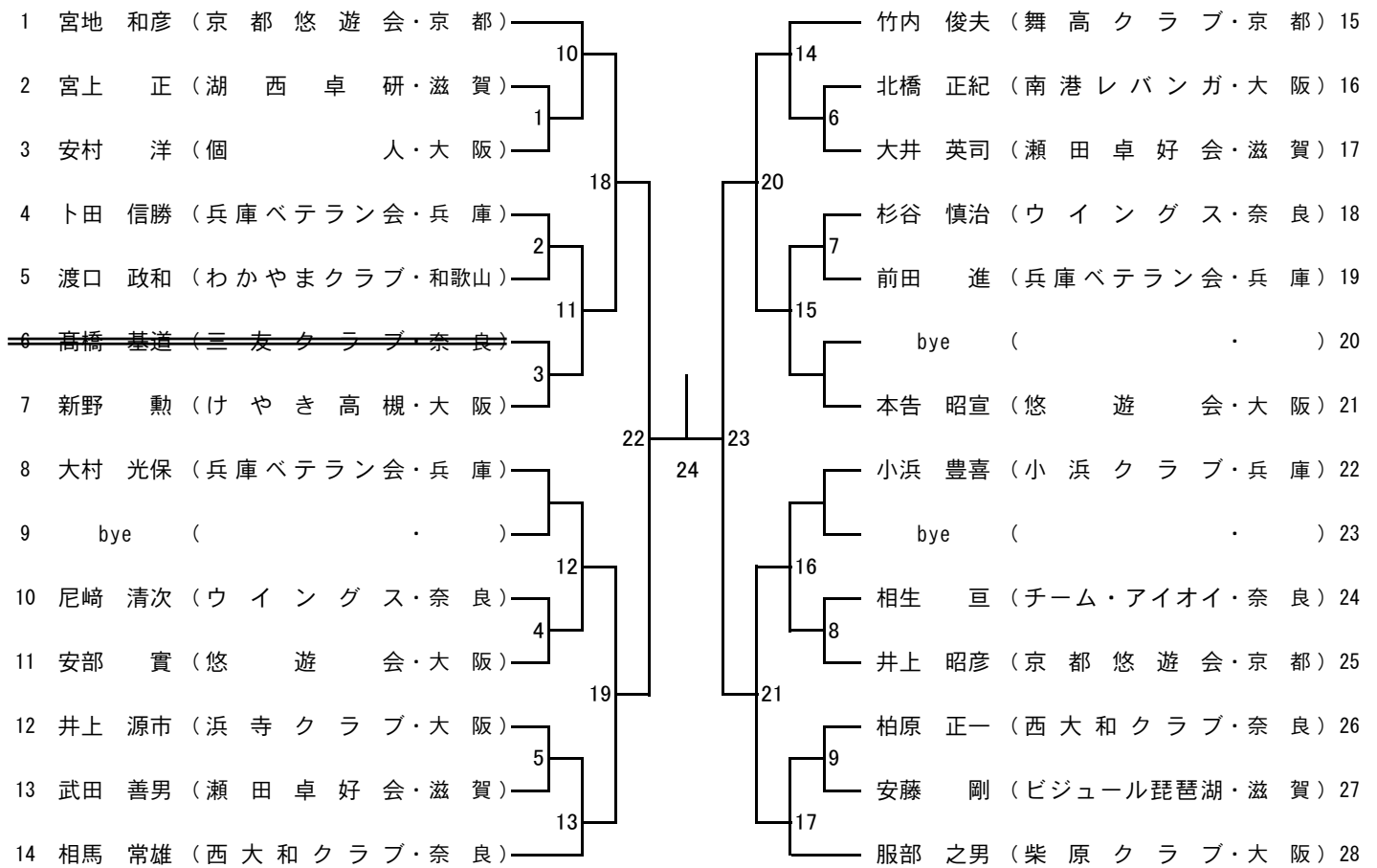

男子エイティ (80M)

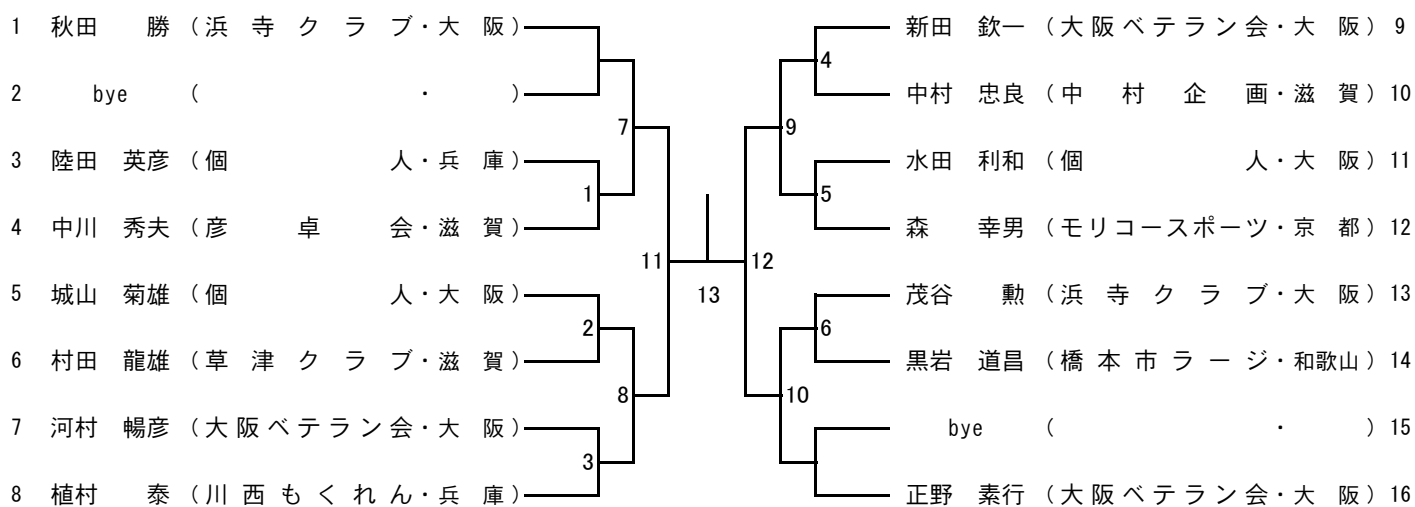

女子ローシックスティ (60W)

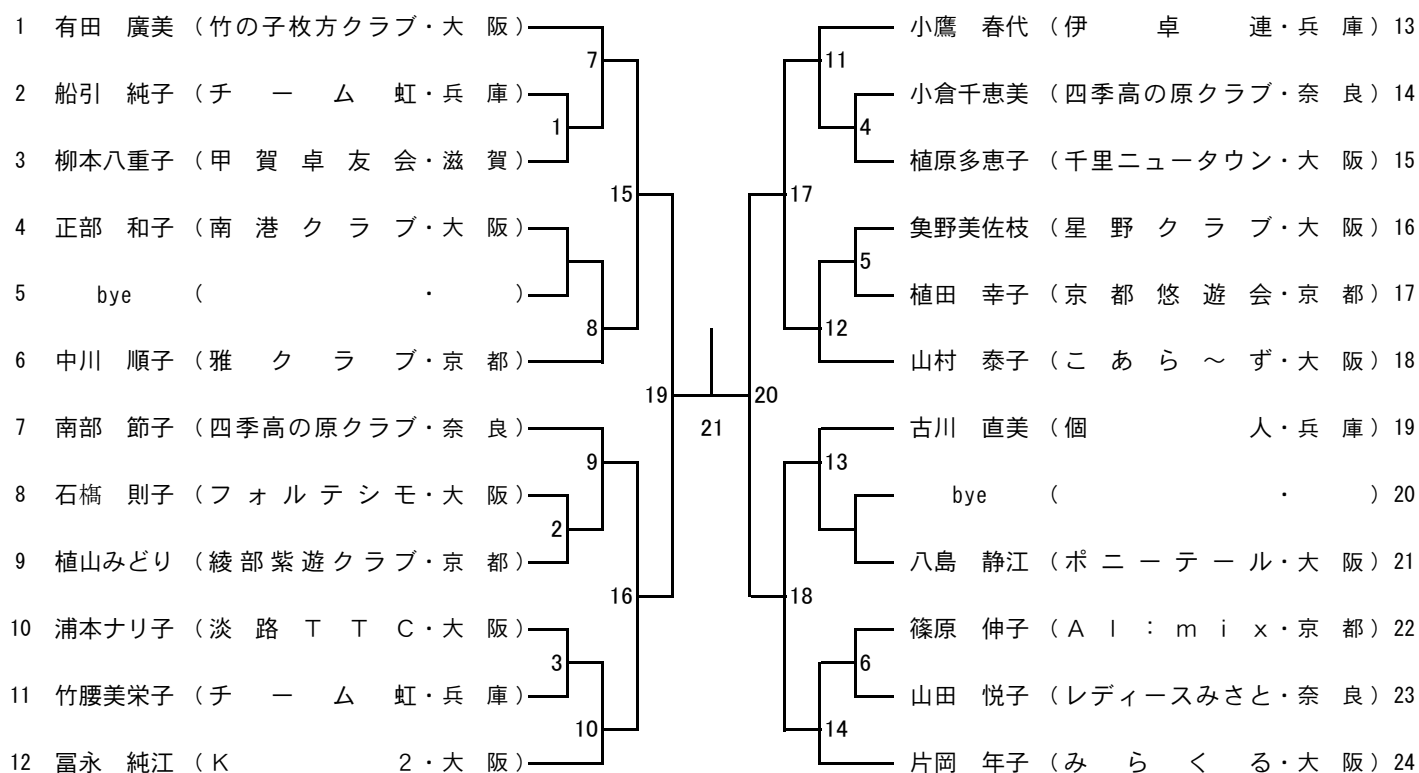

女子ハイシックスティ (65W)

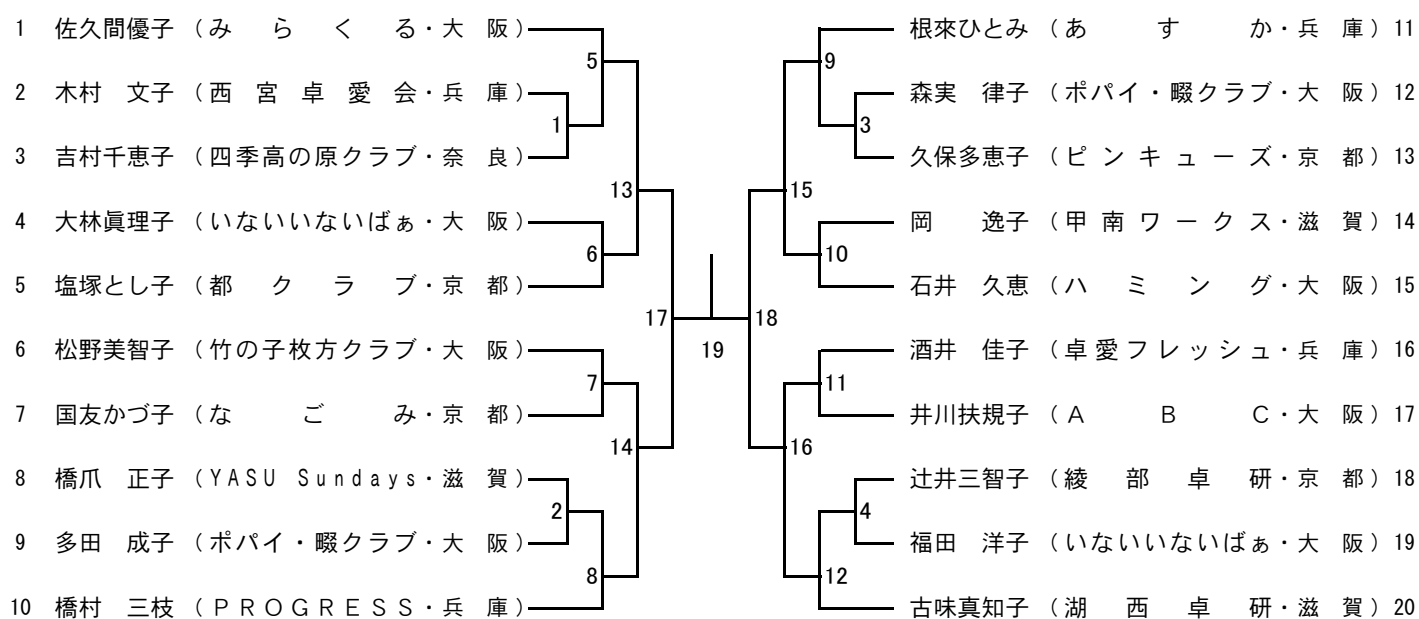

女子ローセブンティ (70W)

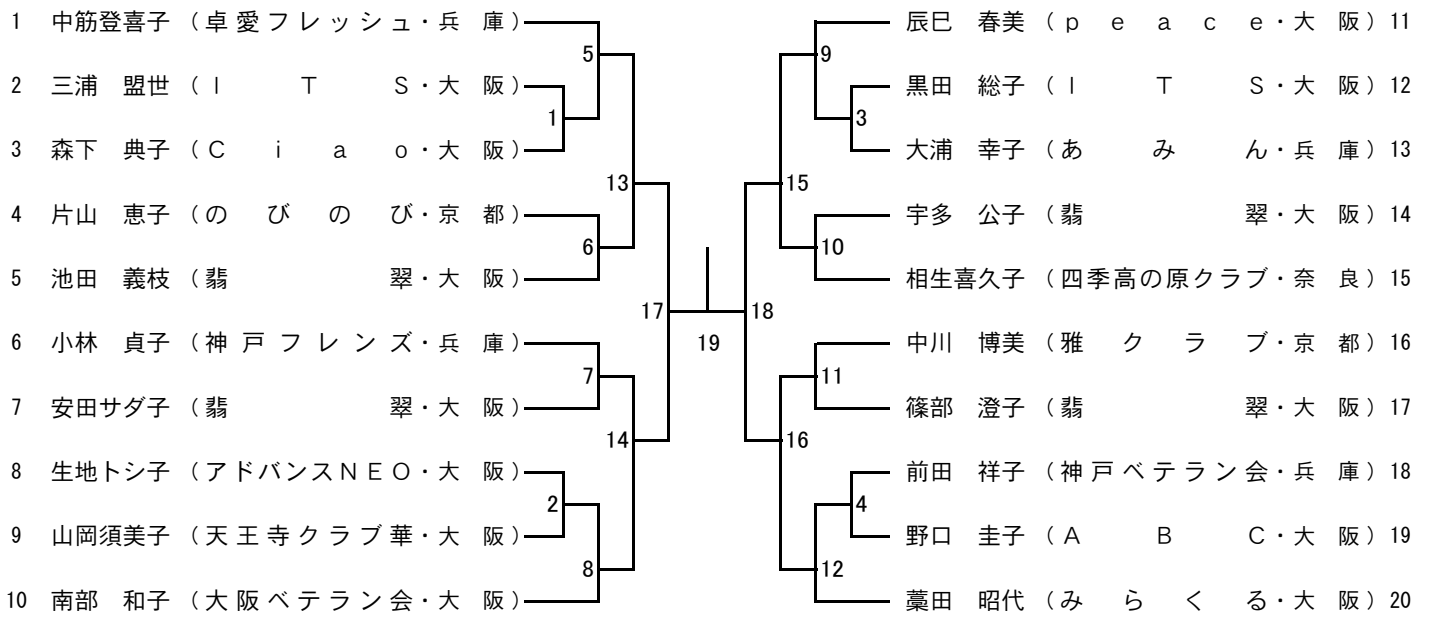

女子ハイセブンティ (75W)

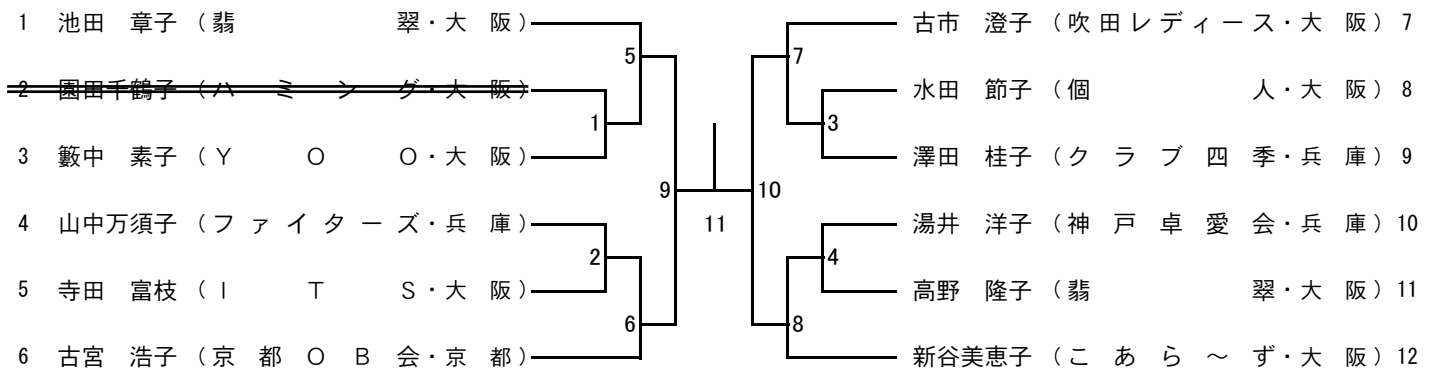

女子エイティ (80W)

